

SERVICE MANUAL WARTUNGSHANDBUCH

CAUTION:

Before servicing this chassis, it is important that the service technician read the "Safety Precautions" and "Product Safety Notices" in this service manual.

ACHTUNG:

Der Wartungstechniker muß vor der Wartung dieses Chassis die »Sicherheitshinweise« und die »Anmerkungen zur Produktsicherheit« in diesem Wartungshandbuch lesen.

TECHNICAL SPECIFICATIONS

TV standard	625 lines 525 Lines (NTSC)	Programme selectors	Channel UP/DOWN buttons with 59 programme remote control
Channel coverage	VHF, UHF and S Bands also PAL 60 (via VCR)	T.V. Speakers.....	Left/Right 8 Ohms 12W Woofer 4 Ohms 15W
Aerial input impedance	75 ohm unbalanced	Power consumption	CP2574TA90 W CP2874TA96 W
Intermediate frequencies		Picture tube	CP2574TA.....59 cm CP2874TA66 cm
I.F. Luminance.....	38.9 MHz	Dimensions:	CP2574TA CP2874TA
I.F. Sound	33.4 MHz	Width.....	701 mm772 mm
I.F. Chrominance	34.47 MHz	Height.....	520 mm576 mm
F.M. Sound	5.5, 5.74 MHz	Depth	464 mm500 mm
Colour sub carrier	4.43 MHz	Weight	32 kg37 kg
Focusing.....	Electro static		
Mains voltage.....	220-240 V 50 Hz		
Fuse.....	4A		

TECHNISCHE DATEN

TV-Standard	625 Zeilen 525 Zeilen (NTSC)	Programmwähler	Kanal-AUF/AB-Tasten mit Fernbedienung für 59 Programme
Kanalerfassung	VHF-, UHF- und S Band außerdem PAL 60 (über VCR)	Antenneneingangs-Impedanz	75 Ohm asymmetrisch
TV-Lautsprecher	Links/Rechts 8 Ohm 12 W Tieftöner 4 Ohm 15 W	Stromverbrauch	CP2574TA90 W CP2874TA96 W
Zwischenfrequenzen		Bildröhre	CP2574TA.....59 cm CP2874TA66 cm
ZF-Helligkeit.....	38,9 MHz	Abmessungen:	CP2574TA CP2874TA
ZF-Ton.....	33,4 MHz	Breite.....	701 mm772 mm
ZF-Chrominanz	34,47 MHz	Höhe	520 mm576 mm
FM-Ton	5,5, 5,74 MHz	Tiefe	464 mm500 mm
Farbträger	4,43 MHz	Gewicht.....	32 kg37 kg
Fokus	Elektrostatisch		
Netzspannung.....	220-240 V 50 Hz		
Sicherung	4A		

* Since this is a basic circuit, the values of the parts and specifications are subject to be altered for improvement

* Da es sich bei diesem Gerät um eine Basisschaltung handelt, können die technischen Daten und Bauteile zwecks Verbesserung geändert werden.

SAFETY PRECAUTIONS

WARNING: The following precautions should be observed.

1. Do not install, remove, or handle the picture tube in any manner unless shatter proof goggles are worn. People not so equipped should be kept away while picture tubes are handled. Keep the picture tube away from the body while handling.
2. When service is required, an isolation transformer should be inserted between the power line and the receiver before any service is performed on the chassis.
3. When replacing the chassis in the cabinet, ensure all the protective devices are put back in place, such as barriers, non-metallic knobs, adjustment or compartment covers or shields, isolation resistors/capacitors, etc.
4. When service is required, observe the original lead dressing. Extra precaution should be taken to ensure correct lead dressing in the high voltage circuitry area. Particularly note the R.G.B. lead dressing. Ensure they are dressed well away from the horizontal scan and F.B.T. circuitry.
5. Always use the manufacturer's replacement component. Always replace original spacers and maintain lead lengths. Especially critical components are indicated thus \triangle on the parts list and should not be replaced by other makes. Furthermore, where a short circuit has occurred, replace those components that indicate evidence of overheating.
6. Before returning a serviced receiver to the customer, the service technician must thoroughly test the unit to be certain that it is completely safe to operate without danger of electrical shock, and be sure that no protective device built into the instrument by the manufacturer has become defective, or inadvertently damaged during servicing.
Therefore, the following checks are recommended for the continued protection of the customers and service technicians.

INSULATION

Insulation resistance should not be less than $10M\Omega$ at 500V DC between the mains poles and any accessible metal parts.

Also, no flashover or breakdown should occur during the dielectric strength test, applying 3kV AC or 4.25kV DC for two seconds between the main poles and accessible metal parts.

HIGH VOLTAGE

High voltage should always be kept at the rated value of the chassis and no higher. Operating at higher voltages may cause a failure of the picture tube or high voltage supply, and also, under certain circumstances could produce X-radiation levels moderately in excess of design levels. The high voltage must not, under any circumstances, exceed 27kV on the chassis.

X-RADIATION

TUBES: The primary source of X-radiation in this receiver is the picture tube. The tube utilised for the above mentioned function in this chassis is specially constructed to limit X-radiation.

For continued X-radiation protection, replace tube with the same type as the original HITACHI approved type.

PRODUCT SAFETY NOTICE

Many electrical and mechanical parts in HITACHI television receivers have special safety related characteristics. These characteristics are often not evident from visual inspection, nor can the protection afforded by them necessarily be obtained by using replacement components rated for higher voltage, wattage, etc. Replacement parts which have these special safety characteristics are identified by marking with a \triangle on the schematics and the replacement parts list contained in this service manual.

The use of a substitute replacement component which does not have the same safety characteristics as the HITACHI recommended replacement one, shown in the parts list of this service manual, may create electrical shock, fire, X-radiation, or other hazards.

Product Safety is continuously under review, and new instructions are issued from time to time. For the latest information, always consult the current HITACHI service manual. A subscription to, or additional copies of HITACHI service manuals, may be obtained at a nominal charge from your HITACHI SALES CORPORATION.

TUBE DISCHARGE

The line output stage can develop voltages in excess of 25kV; if the E.H.T. cap is required to be removed, discharge the anode to chassis via a high value resistor, prior to its removal from the tube.

CIRCUIT DESCRIPTION

The tuner used on this chassis is powered by the chassis +12v and +5v supplies, and covers the VHF, UHF, and CATV range of frequencies.

When tuning is performed the clock and data commands output from pins 40 and 41 of IC001 are applied to pins 4 and 5 of the tuner, and in conjunction with the 33v input at pin 7, initiates the search routine.

The output from pin 1 of the tuner is then input to the I.F. assembly unit at pin 2.

Band switching is controlled by the outputs from pins 10 and 12 of IC001, which are applied to pins 7 and 8 of the I.F. assembly.

This unit will then output a composite video signal from pin 12, and the main and sub audio signals from pins 10 and 11.

Audio Stages:

The main and sub audio signals from pin 10 and 11 of the I.F. assembly are input to IC451 at pins 7 and 8 respectively.

IC451 is responsible for audio multiplexing and processing of the sound signals. The I²C commands at pins 1 and 20 control the various operational modes, with the 10MHz crystal at pin 19 providing the reference clock frequency.

The 54.7KHz pilot signal of a Stereo/Dual sound broadcast, is coupled to pin 5 of IC451 via the filter network R460/C464. The pilot carrier signal is then regenerated by the I.C. in conjunction with the tuned circuit of L450 etc.

De-emphasis is performed by C460 and C462 on pins 15 and 17.

The audio signals are finally output from pins 11 and 12, then applied to pins 34 and 35 of IC1401.

This is a multiple switching I.C., controlled by the clock and data signals from IC001. These are input at pins 32 and 33 of IC1401.

The left and right audio signals then emerge from pins 23 and 22, and are then applied to pins 3 and 5 of IC402.

The left and right audio signals which emerge from pins 24 and 9 of IC402 are then input to the DOLBY and EFFECTS sound processing panel. This panel enables the customer to select DOLBY, HALL or MATRIX modes etc., and is controlled by the I²C clock and data commands from pins 40 and 41 of IC001. The circuit description for this panel will be given later.

The left and right processed signals are then returned to pins 23 and 10 of IC402 and applied to internal stages which influence the base, treble, and balance. The clock and data commands fed to pins 16 and 17 of IC402, control all these functions.

The clock and data commands also control the special effects available, such as pseudo stereo and wide stereo etc.

IC402 has two separate paths for headphone or speaker outputs.

This enables different settings of volume and balance to be applied to the headphone output.

The headphone left and right signals are output from pins 20 and 13 of IC402. They are then input to pins 7 and 6 of IC481, output from pins 1 and 3, then applied to the headphones.

The outputs for the speakers are taken from pins 18 and 15, then input to IC4451, which is the sound output IC, at pins 5 and 1.

The values of R4454/R4455 and R4456/R4457 control the gain of the signals output from pins 8 and 10, which are applied to the speakers.

The values of R4458/C4454 and R4459/C4455 provide stability at high frequency under load conditions.

IC4451 is powered from the +25v supply, which is applied to pin 9 via R4467.

This supply is monitored by Q4452 stage.

Should a short circuit exist on pin 9 of IC4451, the base voltage of Q4452 will fall, and the transistor will conduct. The voltage appearing at the collector will then be applied to the gate of Q704 on the power supply and deflection panel. This places the T.V. into its standby mode (described later), and the +9v and +25v supplies will be removed.

Should the load conditions of IC4451 suddenly increase, the +25v supply can drop in value. Should this fall below 22v, the voltage supplied to the junction of R4462/R4463 via ZD4001 will disappear.

As a result the base voltage of Q951 will drop. This transistor controls the regulation of the power supply, and therefore increases the power supply drives to compensate for the fall in the +25v due to load conditions.

The left and right audio signals can also be output to external equipment via the two scart sockets AV1 or AV2.

The audio signals input to pins 35 and 34 of IC1401 are output at pins 16 and 17. These are then input to pins 1 and 3 of AV1.

The audio signals output from pins 7 and 26 of IC402 are input to pins 1 and 3 of AV2 via transistors Q441 and Q442.

When the mute command is received, pin 38 of IC001 will output a "High". As a result, Q4451 is turned on and applies a "Low" to pin 3 of IC4451 via R4453. This ensures that no sound will be output for as long as the mute condition exists.

Under no signal conditions, the clock and data signals input to IC402 at pins 16 and 17 will cause the I.C. to mute its output stages.

When the T.V. is switched off, and the +9v begins to fall, the emitter voltage of Q443 on the Anti-Pop sub board will become more positive than the base, due to the charge maintained by C442. The transistor will then conduct and applies a voltage to the base of Q444 and Q445. The transistors then turn on, pulling "Low" the left and right signals at the junctions of C438/C473 and C446/C472. This action ensures no spurious sound is input to IC4451 during the time it takes for the +9v supply to disappear from switch off.

Similarly, when the 11v supply drops from switch off, Q4454 on the Mute sub board will conduct, and applies a voltage to Q4451, which then turns on and pulls pin 3 of IC4451 "Low", therefore muting the sound output during the switch off period.

DOLBY and Effects Processing Panel

IC4600 is the DOLBY PRO LOGIC decoder I.C. The left and right channels from IC402 on the signal and control panel are applied to pins 8 and 9 of IC4600. In PRO LOGIC mode (DOLBY processing), this I.C. outputs 4 channels, i.e. Left, Right, Centre, and Surround.

In "PHANTOM" mode, the I.C. only outputs 3 channels, i.e. Left, Right, and Surround.

In PRO LOGIC mode the surround channel contains identical information, which is fed to both left and right surround speakers.

IC4600 has to be informed when to output 4 or 3 channels. This is done by applying a "Low" or "High" to pin 4. This is obtained from the sub-audio amp panel, and depends on the speaker configuration and the position of the "MODE" switch (SW4901) on the back of the T.V.

When SW4901 is set for PRO LOGIC mode (with or without the centre speaker connected), the voltage at the junction of R4922/R4940 is pulled low, and as a result Q4904 turns OFF. Q4902 will then turn on, and applies the required "Low" to pin 4 of IC4600.

When "PHANTOM" mode is selected using SW4901, and the centre speaker disconnected, Q4904 base becomes "High" via R4927, R4922, and turns on. This pulls "Low" the base of Q4902, turning it off, and applying the required "High" to pin 4 of IC4600 from the potential network of R4928/R4929.

In PRO LOGIC mode, the left and right front channels are output from pins 32 and 30 of IC4600, and applied to pins 28 and 30 of IC4604.

They emerge from pins 24 and 9, and are then returned to IC402 on the signal and control panel for further processing.

The surround channel is fed from pin 29 of IC4600 to pin 5 of IC4605.

In PRO LOGIC mode, pin 2 of IC4604 (microprocessor controlled output line) is held "Low". This is applied to pin 9 of IC4605, and as a result, the switching network outputs the surround channel from pin 4. It is then input to IC4601 for the required 20m Seconds delay, 7KHz low pass filtering, and modified DOLBY "B" noise reduction, before finally emerging from pin 56. It is then applied to pin 5 of IC4610. The "Low" at pin 2 of IC4604 is applied to pin 9 of IC4610 via D4601, and as a result, the switching network outputs the surround channel at pin 4.

It is then input to pin 10 of IC4604, then emerges at pin 15 after volume, bass and treble processing. It is then input to pin 12 of IC4610, and due to the "Low" at pin 2 of IC4604 being applied to pin 11 of IC4610, the surround channel is output at pin 14.

It is then input to IC4604 at pin 3, then fed internally to both the left and right headphone channels of the headphone channel stage.

NOTE: This stage is called the headphone channel because it was originally intended for that purpose. In our application however, we use it for the surround channel, so this should not be confused with the genuine headphone output of IC402 on the signal and control panel.

The surround channel is output at pins 20 and 13 of IC4604, then applied to IC4902 on the audio sub-amplifier panel for further amplification. The full circuit description of this panel will be given later.

The centre channel is output from pin 31 of IC4600, and applied to pin 23 of IC4604. It then receives volume, bass and treble processing, before emerging at pin 18.

The processed centre channel is then applied to IC4901 on the audio sub-amplifier panel.

MATRIX/HALL mode

The left and right audio signals from IC402 on the signal and control panel are input to IC4600 at pins 8 and 9.

In the HALL and MATRIX modes, IC4600 is only used to generate the centre channel, which is simply the left + right. This signal is output at pin 31, then input to IC4604 at pin 23 for volume, bass and treble processing. It is then output from pin 18 and applied to IC4901 on the sub-amplifier panel as the centre channel.

The left and right audio signals from IC402, are also applied to pins 3 and 1 of IC4605.

Pin 2 of IC4604 becomes "High" during HALL and MATRIX modes, and this is applied to pin 9 of IC4605, causing the left and right signals to emerge at pins 4 and 15 respectively. They are then input to IC4601 at pins 61 and 60 for processing.

In MATRIX mode, pin 31 of IC4604 is "High", and this is applied to Q4604, turning it on. Consequently, Q4605 will be turned off, and effectively pin 1 of IC4601 will become open circuit. Under this condition the I.C. will process the signals in the left - right mode of operation.

In HALL mode, pin 31 of IC4604 is "Low". Therefore, Q4604 will turn off, and Q4605 on. A "Low" is then applied to pin 1

of IC4601, and the I.C. will process the signals in the left + right mode of operation.

In summary:-
MATRIX = the left and right difference output
HALL = the left and right sum output

For description purposes, the HALL and MATRIX output will now be called the delayed channel, but remember each one is different in reality.

During HALL and MATRIX modes, the switching condition of IC4610 results in a "High" being output from pin 15. This is applied to pin 46 of IC4601, and disables the DOLBY noise reduction operation.

The delayed signal output from pin 54 of IC4601, is returned to pin 63 via C4648, R4616, R4615 etc. This is the feedback line to obtain the required reverb (Echo) effect.

In MATRIX mode, the delayed signal output from pin 56 is applied to pin 3 of IC4608 via R4648. It is amplified, output at pin 1, then input to pin 3 of IC4610. In MATRIX mode, both pins 2 and 31 of IC4604 will be "High". This means that pin 9 of IC4610 becomes "High" via R4653. Therefore, the switching condition of IC4610 causes the delayed signal at pin 3 to be output from pin 4.

In HALL mode, the delayed signal is input to pin 5 of IC4610. The "Low" at pin 31 of IC4604 is applied to pin 9 of IC4610 via D4602, and causes the switching to output the delayed signal at pin 4.

Therefore, pin 4 of IC4610 is the common output for both HALL and MATRIX modes.

For the left surround channel, the signal at pin 4 of IC4610 is returned to pin 13, then switched to pin 14. It is then input to pin 3 of IC4604 for volume control, then output at pin 20. It is then applied to IC4902 on the sub-amplifier panel.

For the right surround channel, the signal at pin 4 of IC4610 is input to pin 6 of IC4608 via R4652. It is then inverted, output from pin 7, then input to pin 5 of IC4604 for volume control.

An output is then produced at pin 13, which is applied to IC4902 on the sub-amplifier panel.

The front left and right channel signal path of the delayed HALL and MATRIX signal is as follows:-

The left channel from IC402 on the signal and control panel is fed via R4663, R4632 and applied to pin 3 of IC4606. The delayed channel from pin 54 of IC4601 is also applied to pin 3 via R4634. These resistors form a summing junction, so the left channel is added to the delayed channel.

The right channel from IC402 is fed via R4633 to pin 5 of IC4606. The delayed signal from IC4601 is fed to the inverter IC4607 via R4635, then this is also added to pin 5 of IC4606 via R4642.

The complete front left and front right channels are output from pins 1 and 7 of IC4606 respectively, then input to pins 1 and 32 of IC4604. They are then output from pins 24 and 9, and returned to IC402 on the signal and control panel.

NOISE SEQUENCER OPERATION

To set up the speaker output levels to suit the acoustics of the room, a noise sequencer is incorporated into this panel. This outputs white noise on each of the channels in turn, so the customer can set each output level to suit. This ensures optimum results during the DOLBY Pro Logic operation.

When the noise sequence mode is selected from the on-screen menus, pin 3 of IC4602 goes "High", and pin 5 goes "Low". Q4606 is turned on, and applies a "Low" to pin 11 of IC4605, changing the internal switching of IC4605, so that the "Low" applied to pin 12 from pin 5 of IC4602, is output from pin 14, and applied to pin 1 of IC4600.

"High" and/or "Low" outputs are obtained from pin 6 and 7 of IC4602, and applied to pins 2 and 3 of IC4600. These determine the sequence of white noise from each channel.

SUB-AUDIO PANEL

This panel is used to amplify the left and right surround channels, and the centre channel. It also provides a bass output which is applied to the woofer speaker.

The left and right surround channels are input to E4601 at pins 4 and 7 respectively from the DOLBY panel. They are then fed via C4991 and C4993 on the mute panel, and applied to pins 1 and 5 of IC4902 via C4909 and C4922.

The zener and capacitor on pins 1 and 5 give input protection to the I.C.

The amplified left channel is output from pin 10 of IC4902, whilst the right channel is output from pin 8.

Feedback to control the gain of each channel is obtained from these outputs. Feedback for the left channel is applied to pin 2 via R4910/R4911, and C4910, whilst feedback for the right channel is applied to pin 4 via R4907/R4909, and C4921.

The outputs from pin 10 and 8, are then applied to the left and right surround speakers via C4911 and C4920.

The centre channel is input to E4601 at pin 3 from the DOLBY panel, and applied via C4992 on the mute panel, then via divider R4916/R4917 and C4914, to pin 1 of IC4901.

The bass signal is derived from the left and right audio signals obtained from the signal and control panel. These are input to pins 1 and 3 of PL4902, added, divided, and low pass filtered by R4914, R4913, R4915 and C4925, with the resultant signal applied to pin 5 of IC4901 via C4901.

IC4901 operates exactly as IC4902, providing a centre channel output from pin 10, which is applied to the centre speaker via C4912, and a bass output from pin 8, which is applied to the bass (woofer) speaker via C4903.

If no centre speaker is connected, and the mode switch SW4901 is set to Pro Logic mode, then the left and right speakers of the T.V. (PL4905 and PL4906) will supply the centre channel.

If no external left and right speakers are connected, and the mode switch is set to Phantom, then the left and right speakers of the T.V. (PL4905 and PL4906) will supply the left and right outputs. These are obtained from the left and right outputs of IC4451 on the signal and control panel, and input via PL4903.

Depending on the speaker configuration and the position of SW4901, Q4904 and Q4902 will provide a "High" or "Low" output for the DOLBY panel via E4601 pin 6. This operation is explained in the DOLBY panel description.

There are two mute circuits on this sub-audio panel:-

The first mute circuit affects the feedback inputs of IC4901 and IC4902.

During switch ON or OFF, pin 38 of IC001 on the signal and control panel will momentarily output a "High"

Q4451 will then turn on, applying a "Low" to R4476, consequently turning on Q4455. This will then apply a "Low" to Q4901 on the sub-amp panel via PL4902 pin 5 and R4946.

Q4901 then turns on, and its collector will go "High". This is applied to the feedback lines of IC4901 via R4941 and R4942, and the feedback lines of IC4902 via R4943 and R4944. In this way the amplifiers are muted.

The second mute circuit affects the inputs to the sub-audio panel, and consists of Q4991, Q4992 and Q4993.

During switch OFF, the +9v used to supply Q443 base disappears. Q443 will then turn ON for a short time, due to the charge remaining in C442. A voltage is then applied to Q4991, Q4992 and Q4993 via pin 5 of E4601, turning the transistors ON. The collectors of these transistors are then pulled "Low", thereby suppressing the centre and surround channels during the initial switch OFF mode.

Luminance stages:

The composite video output from pin 12 of the I.F. assembly unit, is applied to the base of Q321. The signal at the emitter

is then input to pin 36 of IC1401 via R1314, and also to pin 19 of AV1 socket via C304 and R306 as an output to external equipment.

This signal at Q321 emitter is also input to pin 1 of IC320 via Q4453, and produces a "Low" output at pin 5, which is used as the "IDENT" for pin 11 of IC001. This presence of this "IDENT" halts the search tuning process.

The composite video input to pin 36 of IC1401 is output from pin 19 for luminance processing, and pin 21 for chrominance processing.

A composite video signal is also output from pin 30. This is then fed via Q1310 to pin 19 of AV2 socket. It can then be output to external equipment attached to this socket if desired.

The video signal from pin 19 of IC1401 is then fed via Q1399 into pin 12 of the teletext decoder unit. The output from this unit is applied to buffer Q2011, then fed to the base of Q505 via R558, with CP501 performing 4.43MHz rejection. It is then input to pin 30 of the luminance processor IC3201 via delay line DL502 and Q3202. The input at pin 30 then passes through an internal dynamic noise reduction stage, whose operation is controlled by the voltage level at pin 29. This in turn is controlled by a "High" or "Low" output from pin 8 of IC001, which then turns Q3209 on or off, therefore changing the voltage level at pin 29 of IC3201.

The signal with or without noise reduction, then emerges at pin 28, and is input once more to a black level correction circuit at pin 26 via C3216. This stage enhances the signal by making the darkest part of the signal even darker. For this operation, horizontal and vertical pulses are required. These are input to the sync. separation stage at pin 20 of the I.C. via D3203 and D3202 respectively.

In order for the sync. separation stage to function correctly, the D.C. level of the video signal needs to be regenerated and input to pin 18 of IC3201. This is accomplished by Q3100 and Q3101 stages.

The processed signal is then output from pin 23 of the I.C., then input once again at pin 15, via buffer Q3205 and C3221.

The internal circuitry then produces a time compressed profile compensation signal, which is split into 2. One signal is output at pin 7, whilst the other is internally processed to provide shoot balance and sharpness control, then output from pin 11.

The sharpness can be varied by the voltage applied to pin 6 of IC3201.

This variable voltage is obtained from pin 5 of IC001, and is then fed via R020, ZD3244, and R3203 to pin 6 of IC3201.

The video output from pin 7 of IC3201 is fed to Q501, where it is mixed with the processed signal from pin 11, fed via Q503, Q504, and Q502 stages.

The resultant signal is then input to pin 7 of IC501 where it is processed and added to the R.G.B. signals.

Contrast and brightness control is obtained by the variable voltage levels applied to pins 14 and 25 of IC501. These originate from pins 2 and 3 of IC001.

An automatic beam current limit circuit is employed on this chassis.

Beam current is sampled at pin 4 of the flyback transformer, and applied to the cathode of D709 via R722. Should the beam current rise, the voltage level will fall, and the diode will conduct. This drop in voltage is then fed via R721 to pin 14 of IC501. This reduces the contrast level and hence the beam current is also reduced.

Chrominance Stages:

The composite video signal from pin 21 of IC1401 is fed via a bandpass filter circuit consisting of R547, C588 and L504. This extracts the chrominance signal, which is then input to pin 19 of IC501 via C507.

The chrominance signal is then applied to an internal A.C.C. amplifier, the operation of which depends on the burst signal amplitude, and the saturation voltage level on pin 18.

The oscillator X502 connected to pin 22, regenerates the required 4.43MHz sub carrier frequency, with phase control being determined by the components connected to pin 23.

The chrominance signal output from pin 17 is fed via the delay line DL501, then re-enters the I.C. at pin 15.

The decoding, together with the adding and subtracting of the direct and delayed colour signals is performed internally, producing the R-Y, G-Y, and B-Y signals. These are then added to the luminance signal in a matrix circuit to produce the red, green, and blue signals. These finally emerge from pins 26, 29, and 4 respectively.

External inputs:

When inputs such as VCR signals are applied to AV1 or AV2 socket, the video signal from that socket is applied to pin 12 or pin 3 of IC1401, and the left and right audio signals to pins 10 and 11, or pins 2 and 4.

When equipment having an equivalent 21 pin socket is connected to the AV sockets and switched on, a "High" will be output from pin 8 of the appropriate socket, and applied to pin 34 or 37 of IC001.

The clock and data outputs from pins 40 and 41 of IC001 will then change, and this change is applied to pins 32 and 33 of IC1401. This causes the internal switching network of IC1401 to change, so that the external video signals are output from pins 19 and 21, and the left and right audio signals from pins 22 and 23 of the IC. They are then processed as previously described for the T.V. signal.

If the external equipment does not have an equivalent connector, the external mode must be selected using the remote control handset. This will then change the clock and data signal to suit accordingly.

When S-VHS equipment is connected to AV2 socket, the luminance signal is applied to pin 3 of IC1401, and the chrominance signal is applied to pin 5.

The video signal (luminance) will still be output from pin 19 as previously described, but pin 21 will now output the chrominance signal. These signals then follow the same luminance and chrominance paths described for T.V. signals.

When camcorder inputs etc. are applied via the phono sockets, the external mode must be selected using the TV/AV button on the handset. This then causes a change in the clock and data inputs applied to pins 32 and 33 of IC1401, so that the camcorder audio and video signals input to pins 13, 14, and 15, are output for further processing.

When S-VHS equipment is connected via the 5 pin socket on the front of the T.V., a "Low" is applied to pin 36 of IC001.

When the TV/AV button of handset is then pressed, the clock and data commands change the internal switching of IC1401 once again, so that the luminance and chrominance signals applied to pins 7 and 9 are output from pins 19 and 21 for further processing.

When R.G.B. equipment such as computers are connected to AV1 socket, the red, green, and blue inputs, plus a fast blanking input, are applied to pins 1, 4, 6, and 8 of IC502 respectively.

The external R.G.B. signals are output from pins 16, 13 and 11. These are then applied to pins 28, 2 and 5 of IC501. The fast blanking is output from pin 9 of IC502 and applied to pin 24 of IC501, changing the operation of the I.C., so that only the external R.G.B. signals emerge from pins 26, 29 and 4.

Horizontal and vertical timebase:

IC501 provides sync. separation, Horizontal and vertical timebase and output stages, and also contains a vertical count-down stage.

Sync. separation is obtained using the video signal input at pin 10.

The horizontal frequency is obtained from X501, connected to pin 9. It is then applied internally to a divider/count-down circuit, from which the vertical frequency is obtained. Using this method has the advantage that no external frequency adjustment controls are required.

The horizontal output is made available from pin 13, and the vertical output from pin 12.

A horizontal signal from the flyback transformer is applied to pin 6 of IC591. It is then output from pin 7, and input to pin 8 of IC501. This pin supplies a comparator circuit, which compares the horizontal signal to the sync. signal. Any frequency difference causes a corrective output to be applied to the horizontal oscillator stage, thereby maintaining the desired phase relationship.

A line flyback signal is also applied to pin 11 of IC501 via VR502, providing manual shift control.

Deflection output stages:

The horizontal output from pin 13 of IC501 is applied to pin 3 of IC591. This I.C. acts as a non-inverting buffer, and the horizontal output is obtained from pin 1.

It is then applied to line drive transistor Q701 on the power and deflection panel. T702 couples the output from Q701 to line output transistor Q702. Both these transistors are powered by the H.T. voltage supply (146v).

A line pulse available at pin 1 of the flyback transformer is rectified by D702, and supplies approximately 180v to power the output transistors of the C.R.T. base.

Under certain fault conditions, i.e. increased H.T. or reduced value of the tuning capacitors C706/C723 etc., an excess of E.H.T. could be developed.

To prevent this happening, the rectified voltage of D702 is fed via the potential divider R718/R719 to ZD701. Should the E.H.T. rise excessively, the threshold voltage of the zener will be exceeded and it will conduct, applying a voltage to the gate of thyristor Q704, turning it on, and pulling "Low" its anode.

This "Low" is applied to Q952 via R960 and R959, turning it off, and consequently turning Q953 and Q956 off also.

The +9v and +25v supplies are then removed, causing the timebase stages of IC501 to become non-operational, therefore preventing further E.H.T. generation until the fault is removed.

R705 monitors the current of the horizontal output stages. Should a short circuit condition exist, the increased voltage drop across R705 will cause Q703 to conduct. A voltage will then be applied to the gate of Q704 via R708 and R717, turning it on, and removing the E.H.T. generation as previously explained.

The vertical output from pin 12 of IC501 is input to pin 2 of IC601 via R618. This is then applied to an internal ramp generation circuit, which in conjunction with C602 on pin 6 of IC601, produces a sawtooth waveform at vertical frequency.

Flyback generation time is determined by D601 and C603 connected between pins 8 and 9 of IC601.

The vertical output for the deflection coils is obtained from pin 12 of IC601.

The deflection current that occurs at the junction of C606/R611, is added to the feedback obtained from R609/C605, and the result is input to pin 7 of IC601 to control linearity, with VR601 determining the vertical amplitude. Vertical shift can be obtained by the setting of S601.

Q602 stage monitors the +25v supply. Should the supply rise or fall, the change in base voltage will cause a variation of the collector voltage, and this change is applied to pin 7 of IC601 via R606 and VR601. The amplitude of the vertical output is then altered, compensating for the original fluctuation in voltage.

A portion of the ramp generation signal at pin 6 is shaped by Q601/Q603 stage then applied to the East/West correction circuitry of IC751 on the power and deflection panel.

This I.C. type TEA2031A provides the necessary correction needed for the scan circuits when employing 110° cathode ray tubes. It is powered by the voltage applied to pin 6, which is obtained from pin 1 of the Flyback transformer, and rectified by D752 and smoothed by C758.

The signal from Q601/Q603 stage is applied to pin 1 of IC751, which feeds an internal comparator circuit. This compares the current available at pin 1 to the current at pin 2, and in conjunction with the load resistor R757, produces a symmetrical parabola waveform at pin 7 when both currents are equal. Adjusting VR755 changes the current at pin 2, causing the parabola to become asymmetrical, thus producing a keystone correction effect.

Line pulses from pin 1 of the Flyback transformer, are fed to pin 8 of IC751 via R760, VR751 and the integrating components D751/C756. This sets the line width, with VR751 providing variable width control.

The complete correction waveform is output from pin 5, with VR752 providing parabolic correction control. It is then applied to the diode modulation circuitry of Q702 stage via L751.

A portion of the beam current available at pin 4 of the Flyback transformer, is applied to pin 7 of IC751 via C750, R753.

This provides some correction for the breathing effect that can occur during sudden changes in brightness etc.

Power supply circuit:

This T.V. contains two power supplies.

The main power supply is a self oscillating supply, with a variable frequency and pulse width. The sub-supply operates at a fixed frequency with a variable pulse width.

Main Power Supply:

The A.C. supply is rectified by D901 - 04, producing approximately 300v to power Q903.

Current flowing through R901/R909 causes Q903 to initially turn on.

Secondary voltages are then induced in T901, and a feedback voltage obtained via D905, L903 etc. is applied to the base of Q903, maintaining the transistors operation.

This circuit self oscillates at a frequency determined by the inductance of the transformer, the A.C. mains voltage, and the load conditions etc.

The transistor Q902 is held at negative potential to ensure a good turn off of Q903 stage. The diodes D954 and D955 across the base and emitter of Q903 offer protection.

The secondary voltage in winding S1/S2 is rectified by D951 to produce the H.T. voltage of 146v. This is smoothed by C952.

Winding S3/S4 produces approximately 12v via D952, which is smoothed by C954. This 12v is then applied to Q953 stage, which in conjunction with IC951, produces the +9v chassis supply.

The rectified voltage from D953 is smoothed by C960. It is then fed to Q956, producing the +25 volts required for the sound output stage.

The voltage rectified by D953, is also fed via R967 to IC005 on the tuning and control circuit. This produces the +5v required for IC001.

Q951 stage controls H.T. regulation. The base voltage of Q951 is set to a pre-determined level by the resistor network R952, VR951 and R963. During normal operation, R951 is effectively out of circuit due to Q954 being turned on.

The emitter of Q951 is effectively held at 6v9 by ZD951. Should the H.T. level rise, the base voltage will become more positive than the emitter, and this difference is amplified by the transistor and applied to OPTO-COUPLER IC901. An output is then produced from IC901 and applied to the transistor network of Q901/Q902. This stage controls the on-time of Q903, and therefore controls the H.T. level, hence maintaining H.T. regulation.

ZD953 (shown connected at the emitter of Q703 on the circuit), offers protection to the H.T. circuits should this H.T. level rise excessively.

Q957 protects the +9v and +25v supplies during short circuit conditions.

Should either supply rail go short circuit, the base of Q957 will become "Low" via D956, R968, or D967, R970, and as a result the transistor turns on, applying a voltage to the gate of thyristor Q704. This turns on, and applies a "Low" to Q952, consequently turning off Q953 and Q956, removing the supplies that generate the +9v and +25v. When the standby command is transmitted from the handset, pin 17 of IC001 becomes "High". This is applied to Q011 base, turning the transistor on.

This applies a "Low" to Q952 base via R960, turning the transistor off. As a result, both Q956 and Q953 become non-operational, and consequently the +9v and +25v chassis supplies are removed.

Due to the +9v supply disappearing, the drive to IC902 is removed. Q904 then operates, and causes the primary of T901 to enter its burst firing mode every 50Hz cycle. Q904 does this by following the mains cycle via R914, terminating Q903 operation every 10m Seconds.

This ensures a low power consumption during standby.

Finally, during standby, the voltage to the base of Q954 is removed, and the transistor turns off. As a result, R951 is added to the potential divider network at the base of Q951. This alters the drive to opto-coupler IC901, and the result is to reduce the H.T. voltage during the no load conditions created during standby.

Sub-Power Supply:

From switch on, the AC voltage is rectified by bridge rectifier D9001-D9004, producing approximately 300v DC at C9002. This is applied to Q9000 collector via the primary winding of T9000.

The voltage at pin 7 of IC9000 will rise to approximately 16v via R9000 and D9005. This allows the internal circuitry to create a sawtooth waveform, from which a squarewave output is obtained at pin 6. This output causes F.E.T. Q9002 to turn off and on.

The base current for Q9000 is obtained from the DC supply to pin 7 of IC9000.

This DC supply is maintained after initial start up by the feedback obtained from the bias winding of T9000, which is then fed via R9001, L9001 and D9006 to pin 7.

ZD9000 and D9010 are protection diodes, preventing the voltage levels from rising to a point where they may cause damage to IC9000 and Q9000/Q9002 stages.

A current sense circuit exists at pin 3 of IC9000, and is used to monitor primary current.

A voltage proportional to the primary current is obtained across R9005, then applied to pin 3 via R9007, R9008. C9005 suppresses the leading edge of this waveform to remove any switching noise that may occur.

This voltage is compared to an internal reference of approximately 0.8v. Should the voltage applied to pin 3 rise above this reference, the pulse width output from pin 6 is limited, therefore providing protection for the transistors Q9000 and Q9002.

R9023, C9013 and D9011 act as a soft start circuit. This limits the duty cycle from pin 6 during the initial start up period, allowing a gradual rise to full output.

Q9001 monitors the base drive voltage to Q9000. Should this voltage fail, Q9001 will turn on, and in conjunction with the internal error amp. at pin 1 of IC9000 limits the maximum current, thereby protecting Q9000 stage.

Overtoltage is sensed on the primary by the bias winding, then fed to pin 2 of IC9000 via R9001, L9001, D9013, and R9021. If the voltage at pin 2 rises above the internal reference voltage, the output from pin 6 is limited by the internal error amp., therefore clamping the secondary voltage to a safe level.

There are two supply voltages derived from the secondary of T9000.

A +24 volts is obtained from D9100 and smoothed by C9100, whilst a +12v supply is obtained from D9101 and smoothed by C9101.

A regulation circuit ensures the +12v supply remains stabilised.

Should the +12v rise, the voltage applied to IC9100 via R9103 will increase, and once it exceeds an internal reference, IC9100 will conduct, thus turning the OPTO-COUPLER on. This causes a decrease to the error amp. input level at pin 1 of IC9000, reducing the pulse width output of the I.C., thus offsetting the original rise in the +12v supply.

When the standby condition exists, the +9v from the main power supply disappears. As a result the voltage to the base of Q9101 is removed, and the transistor turns off. Q9100 will then turn on due to the voltage supplied via D9103 and R9110, and consequently, the OPTO-COUPLER remains permanently on. Pin 1 of IC9000 is therefore held at a low potential, and no output will exist from pin 6. As a result the secondary supplies of +24v and +12v are removed for as long as the standby condition exists.

During this standby mode, the voltage supply for the OPTO-COUPLER is obtained from R967 on the main power supply. It is then fed via PL4902 on the sub-audio panel to +5v regulator IC4903, then from PL4904 to D9103 on the sub-power supply, then via R9106 to pin 1 of the OPTO-COUPLER.

Remote control and selection circuit:

The remote control receiving unit U001, contains an infra red amplifier. This is powered by the +5v supply fed via R058.

The signal output from pin 2 of U001 is then applied to pin 35 of IC001 via R059.

This I.C. performs channel selection, customer control adjustments, on-screen displays, search tuning, teletext selection, and controls the switching functions of IC1401.

IC002 is the memory I.C., which stores the data relating to the above functions, then transfers that information to IC001 when required.

Both of these I.Cs. are powered by the +5v supply.

X001, C018 and C019, supply IC001 with a basic clock frequency, which controls all operating functions of the I.C.

From switch on IC001 must be initially reset. This is performed by IC004.

As the +5v rises from switch on, pin 3 of IC004 is held "Low". This is applied to pin 33 of IC001, thus resetting the I.C.

Once pin 1 of IC004 has almost reached its +5v potential, the "Low" at pin 3 is removed. Pin 33 of IC001 will then become "High" via R057, thus releasing the reset condition.

Should a sudden drop in voltage occur, the reset circuit may not be fast enough to follow it, and the initial reset conditions of IC001 could be affected.

To prevent this happening, Q008 and Q009 stages have been added to monitor the +9v supply.

Under normal conditions, Q008 remains off, and therefore Q009 is also off. However, should the +9v fall, the emitter will maintain its voltage due to the charge held by C009, but the base voltage will drop. Q008 will then conduct and applies a voltage to Q009 via R022 and ZD004. Q009 then turns on and pulls pin 33 of IC001 "Low", thereby resetting the I.C.

When the +9v rises again, Q008 and Q009 will turn off once more, and the reset condition will be released.

Pin 17 of IC001 outputs a "Low" when the T.V. is switched on. This is applied to Q011, turning the transistor off. A "High" is then applied to Q952 base on the power supply panel via R097, R960, and R959.

This turns the transistor on, applying a "Low" to R957 and ZD906, thereby turning on Q956 and Q953. The +9v and 25v supplies required to operate the chassis are then made available.

When search tuning is initiated, the clock and data outputs applied to the tuner from pins 40 and 41 of IC001 cause the tuning procedure to commence.

Once a broadcast has been located, the video signal from pin 12 of the I.F. assembly unit is input to pin 1 of IC320 via Q321 and Q4453.

The output from pin 5 of IC320 then goes "Low", and this is applied to pin 11 of IC001 as an "IDENT" signal, causing the I.C. to halt the tuning procedure. IC001 will then monitor the AFC input at pin 9 to obtain the optimum signal.

Whilst searching for a signal, pin 5 of IC320 remains "High". This turns Q322 on, which pulls low the input to pin 36 of IC1401, causing the T.V. screen to remain blank during the search routine.

All customer control levels such as brightness and contrast etc., are determined by outputs from IC001. The volume and balance outputs to the headphones (which can be set by the customer), are controlled by the clock and data outputs from pins 40 and 41.

When the on-timer is set, and the T.V. has been placed into its standby mode, the output from pin 18 of IC001 will alternate between "High" and "Low". This causes Q012 to turn off and on alternately. This action turns the light emitting diode D019 off and on, thereby giving an indication that the timer mode is in operation.

The outputs from pins 19 and 20 of IC001 are determined by the type of sound received.

When a NICAM stereo broadcast is being received, both these pins go "Low" and therefore both D020 and D021 will illuminate.

Should the transmission authorities broadcast a dual language programme, only one diode will light up. This will depend on which of the dual languages are chosen, using the remote control handset.

When a mono broadcast exists, both pins 19 and 20 will become "High", therefore, D020 and D021 will remain off.

The clock and data outputs to operate the Tuner, NICAM assembly, Teletext assembly, IC402 and IC1401, are obtained from pins 40 and 41 of IC001.

The red, green and blue outputs for the on-screen displays, are made available from pins 22, 23, and 24 respectively, with a blanking signal from pin 25. The components L003, C016, and C017 determine the oscillating frequency of the display. The horizontal and vertical inputs at pins 26 and 27 of IC001, determine the actual position of the display on the screen.

To prevent any interference from occurring between the on-screen display inputs and the luminance signal input at pin 7 of IC501, Q010 and Q013 have been added.

When an on-screen display command is received, the blanking output from pin 25 of IC001 will be applied to the base of Q013 via emitter follower Q010, turning the transistor on, thus effectively removing the luminance input at pin 7 of IC501.

When the standby command is received by IC001, the "Low" at pin 17 will be removed. A "High" is then applied to Q011 base via R040, turning the transistor on.

The collector will then become "Low", and consequently, Q952 on the power supply will be turned off.

As a result, both Q953 and Q956 will turn off, thereby removing the +9v and +25v supplies. This shuts down the sound output I.C., and the deflection timebase stages, placing the T.V. into its standby condition.

Should a PAL 60 transmission be received, there will be a change in the potential at pin 7 of IC001. This is applied to pin 5 of the vertical output I.C. via R621, correcting the scan to maintain a consistent height.

Teletext circuit:

The three I.Cs. which control the teletext operations are IC2201 type CF72306, IC2202 type CF72307, and IC2210 type TMS4464-10L.

The basic operation of these I.Cs. are as follows:-

IC2201Data slicer IC2202Decoder

IC2210Memory (256k byte)

The data and clock signals from pins 40 and 41 of IC001, are input to IC2202 at pins 36 and 37, and R.G.B. teletxt signals are output from pins 20, 18 and 16.

During teletext mode, a "High" is output from pin 15 of IC2202 and applied via IC502, to IC501 pin 24 as the fast blanking signal. This alters the internal switching of IC501, so that only the teletext R.G.B. signals input to pins 28, 2, and 5 of IC501, are output to the C.R.T. base transistors.

This "High" applied to IC502 also changes the internal switching, so that the R.G.B. inputs at pins 3, 5, and 7 are output from pins 16, 13, and 11.

IC2203 performs the reset operation for IC2202 when the T.V. is first switched on, or brought out of its standby condition.

Until the voltage at pin 1 of IC2203 reaches 4v5, pin 3 remains "Low", and this is applied to pin 29 of IC2202, initiating the reset condition. When pin 1 exceeds 4v5, the "Low" is removed from pin 3, and pin 29 of IC2202 becomes "High" via R2209, releasing the reset condition.

The crystal X2201 provides the required oscillator for IC2201, and from this a clock output is made available at pin 15. This is then input to pin 9 of IC2202.

IC2201 has two main functions. The first is to acquire the teletext information.

The video signal from pin 19 of IC1401 is input to the teletext panel, and applied to pins 2 and 3 of IC2201.

From this, teletext clock and data signals are obtained, and output from pins 12 and 13, then input to pins 11 and 12 of IC2202.

The video signal is also input to pin 25 of IC2202, then output from pin 26. This signal is returned to the chassis for luminance processing during normal T.V. operation.

The second function is to supply a composite sync. signal.

The video input to IC2201 at pins 2 and 3, produces a sync. signal from pin 19, which is then input to pin 3 of IC2202.

IC2210 is the memory control, which stores and retrieves all relevant data required for operating and storing favourite pages etc.

PICTURE AND CONTROL ADJUSTMENTS

AGC Adjustment:

1. Switch T.V. on and allow to warm up for at least two minutes.
2. Receive a signal with a level of -47dBm.
3. Connect a voltmeter to the AGC terminal of tuner, i.e. +ve leg of C103.
4. Adjust variable control at top of I.F. unit (see adjustment position drawings) until meter reads 6v8 +/- 0v1.

HT Adjustment:

1. Switch T.V. on, receive Philips circle test pattern, and set contrast and brightness levels to maximum.
2. Connect a voltmeter to the +ve leg of C701.
3. Adjust VR951 so that meter reads 146v +/- 0v2.

Horizontal Phase:

1. Receive Philips circle test pattern.
2. Adjust VR502 to centralise picture.

Vertical Centre:

1. Receive Philips circle test pattern.
2. Set contrast and brightness levels to maximum.
3. Operate S601 (3 position switch) until the centre of circle is at the mechanical centre of screen.

Vertical Height Adjustment:

1. Receive Philips test pattern.
2. Set contrast and brightness levels to maximum.
3. Adjust VR601 to obtain the desired picture height.

Pin Cushion Adjustment

1. Receive Philips test pattern.
2. Set contrast and brightness to obtain normal viewing levels.
3. Adjust VR755 so that the vertical lines at outside edges of screen are as perpendicular as possible.
4. Adjust VR752 to improve the vertical lines so they become as perpendicular as the vertical lines at the centre of the screen.
5. Adjust VR751 so that the castellations at each side of the screen just disappear from view.
6. Repeat this procedure until the optimum result is achieved.

Focus Adjustment:

1. Receive Philips circle test pattern setting colour level to minimum, and contrast and brightness levels to maximum.
2. Adjust contrast so that the first two bars of the colour bar display become black.
3. Adjust brightness so that the 3rd and 4th bars of the grey scale bar display are the same colour black as in step 2.
4. Adjust the focus control (upper control on flyback transformer) to obtain the best overall focus.

Delay Line Adjustment:

1. Receive Philips circle test pattern, and set colour adjustment to achieve normal viewing level.
2. Adjust VR501 to minimise venetian blind effect in section "B" of the test card as shown below.
3. Next adjust L501A to minimise the venetian blind effect in the magenta portion of circle pattern.
4. Repeat steps 2 and 3 for the best overall result.

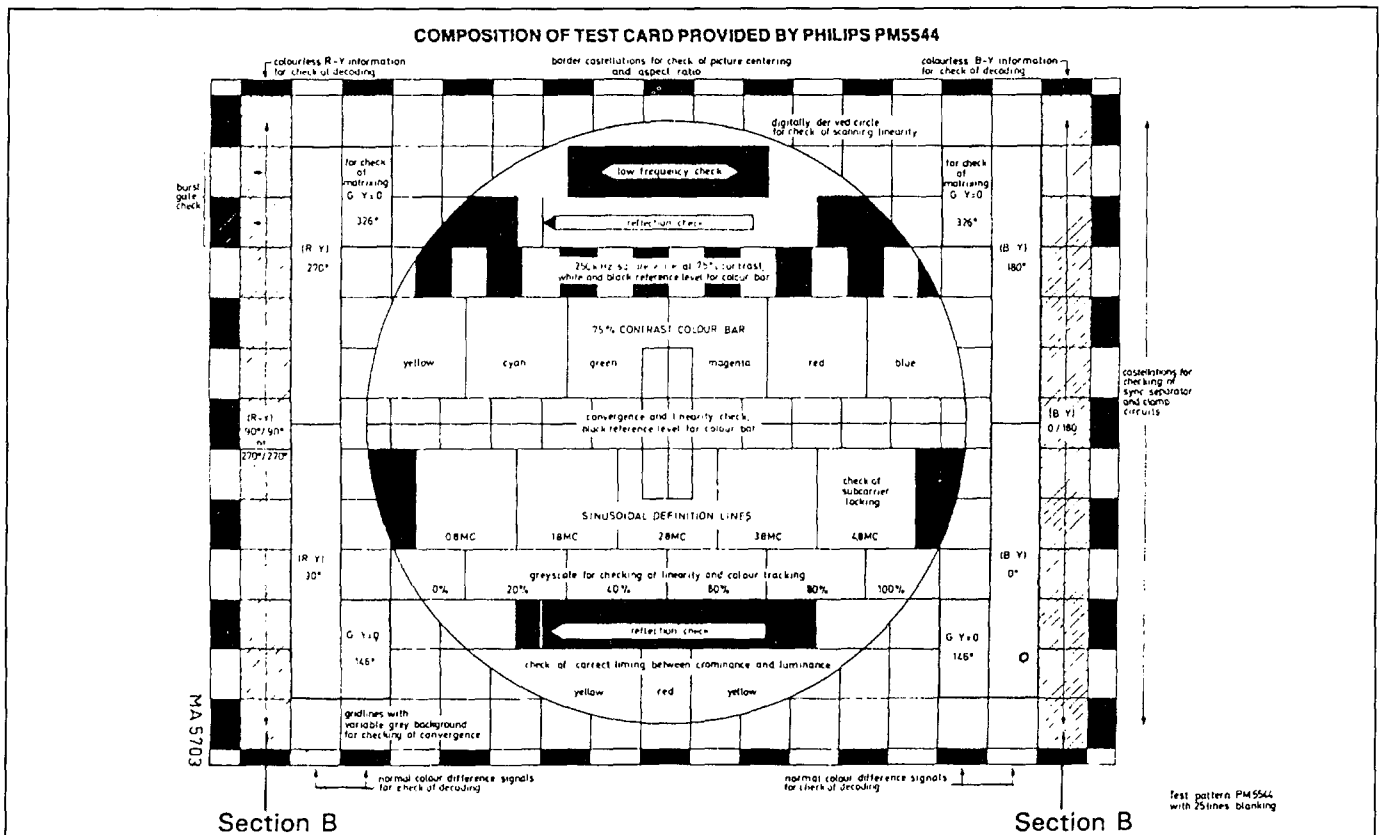

CUT OFF AND SCREEN ADJUSTMENT

PREPARATION:

- (i) Preset the red, green and blue background controls on the C.R.T. base to the positions shown.

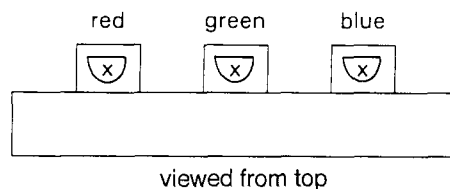

- (ii) Set the customer controls as follows:- Contrast = 0
Colour = 0
Brightness = Mid point

- (iii) Receive horizontal white line, or red raster pattern from a Philips pattern generator.

METHOD:

1. Adjust screen control on the flyback transformer until the horizontal line is just visible and its colour can be seen.
2. Do not touch the background control of the colour that is most prominent on the screen, but adjust the other two background controls until a reasonable white line is obtained.
3. Connect an oscilloscope probe to each of the R.G.B. cathodes in turn and leave connected to the one with the highest level.
4. Set customer brightness so that the cathode value is no greater than 140v as shown below.

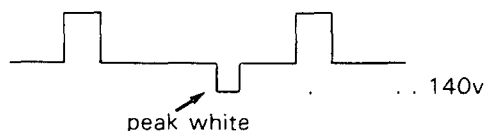

5. Disconnect oscilloscope, and set screen control so that the white horizontal line is just visible once more.

WHITE BALANCE

PREPARATION:

- (i) Set the customer controls as follows:- Contrast = 0
Colour = 0
Brightness = Mid point
- (ii) Receive the white raster pattern.
- (iii) Obtain and set up a combined colour analyser and light meter, e.g. MINOLTA CA100.

METHOD:

1. Adjust brightness customer control so that the light output from the white raster reads $Y = 1 \rightarrow 2 \text{ cdm}^{-2}$ on the light meter.
2. Next adjust the red and blue background controls to obtain the colour chromaticity co-ordinates of

$$x = 304 \quad y = 320.$$

The above co-ordinates represent a colour temperature of 7400k

PROTECTION CHECKS

High Voltage Limit Check:

1. Switch T.V. on and set contrast and brightness levels to maximum.
2. Connect a 470K resistor in parallel with R718/R718A, and ensure that picture and sound disappear instantly.
3. Switch T.V. off, remove resistor, and wait 10 - 15 seconds.
4. Switch T.V. on again, check that normal operation is resumed. Return contrast and brightness levels to their original settings.

Anode/Focus s/c Check:

1. Switch T.V. on and set contrast and brightness levels to maximum.
2. Connect a 390R (20 - 30 Watt) resistor from pin 9 of the flyback transformer to ground.
3. Check that picture and sound disappear instantly.
4. Switch T.V. off, remove resistor, and wait 10 - 15 seconds.
5. Switch T.V. on again, and check that normal operation is resumed, then return contrast and brightness levels to their original settings.

POSITION OF ADJUSTMENT CONTROLS

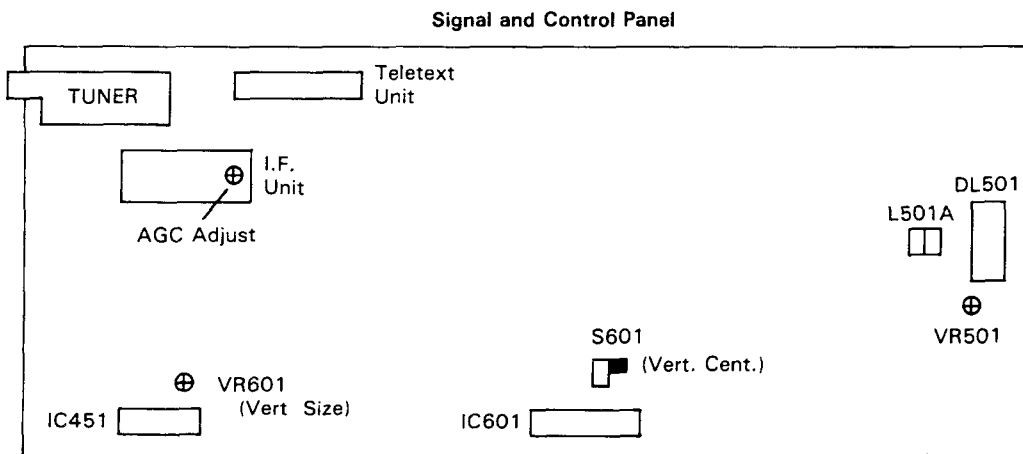
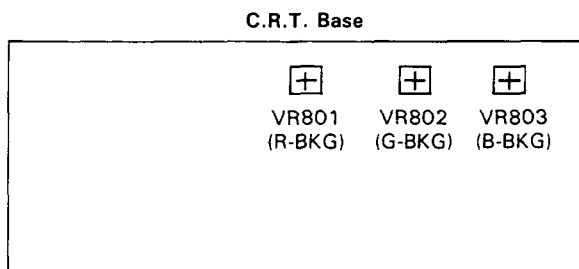
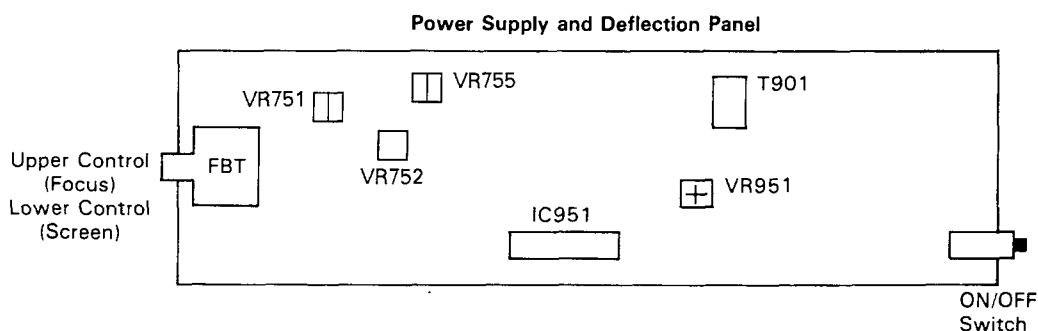

SICHERHEITSVORKEHRUNGEN

ACHTUNG: Folgende Vorsichtsmaßnahmen sind zu beachten.

1. Installieren, demontieren und transportieren Sie die Bildröhre nicht ohne Schutzbrille. Mitarbeiter ohne Schutzbrille sind fernzuhalten, wenn Bildröhren transportiert werden. Halten Sie die Bildröhre beim Transport vom Körper entfernt.
2. Wenn Reparaturmaßnahmen erforderlich sind, muß vor Ausführung jeglicher Arbeiten am Chassis zwischen Netzleitung und Empfänger ein Trenntransformator geschaltet werden.
3. Beim Auswechseln des Chassis muß darauf geachtet werden, daß alle Schutzeinrichtungen wie Isolierstege, nichtmetallische Knöpfe, Justier- oder Abdeckungen oder -abschirmungen, Isolierwiderstände und Kondensatoren usw. wieder montiert werden.
4. Wenn Reperaturarbeiten erforderlich sind, muß die ursprüngliche Kabelführung beachtet werden. Besondere Vorsichtsmaßnahmen müssen bei der korrekten Kabelführung im Hochspannungsbereich beachtet werden. Achten Sie vor allem auf die RGB-Kabelführung und darauf, daß sie in ausreichendem Abstand von der horizontalen Ablenkung erfolgt.
5. Verwenden Sie nur Originalersatzteile. Verwenden Sie grundsätzlich die Originaldistanzstücke, und behalten Sie die ursprünglichen Kabellängen bei. Besonders kritische Bauteile sind im Bauteilverzeichnis mit einem \triangle gekennzeichnet und dürfen nicht durch Teile anderer Hersteller ersetzt werden. Außerdem müssen nach Auftreten von Kurzschlüssen diejenigen Bauteile ausgewechselt werden, die Anzeichen von Überhitzung aufweisen.
6. Vor der Auslieferung eines reparierten Empfängers an den Kunden muß der Reparaturtechniker das Gerät gründlich überprüfen und sich davon überzeugen, daß es vollkommen betriebssicher ist und keine Stromschlaggefahr darstellt, sowie sicherstellen, daß keine vom Hersteller vorgesehenen Sicherheitseinrichtungen Mängel aufweisen oder während der Reparatur versehentlich beschädigt wurden.

Aus diesem Grund werden zwecks ständigen Schutzes von Kunden und Reparaturtechnikern folgende Prüfmaßnahmen empfohlen.

ISOLIERUNG

Der Isolierwiderstand darf bei einer Gleichspannung von 500 V zwischen den Netzspannungspolen und jeglichen zugänglichen Metallteilen nicht weniger als 10M Ohm betragen.

Außerdem darf während der Prüfung der dielektrischen Durchschlagsfestigkeit kein Überschlag oder Durchschlag auftreten, wenn für zwei Sekunden zwischen den Netzspannungspolen und den zugänglichen Metallteilen eine Wechselfspannung von 3 kV oder eine Gleichspannung von 4,25 kV angelegt wird.

HOCHSPANNUNG

Die Hochspannung muß stets auf dem Chassiswert gehalten werden und darf diesen nicht übersteigen. Der Betrieb mit höheren Spannungen kann zum Versagen der Bildröhre oder der Hochspannungsversorgung führen und unter bestimmten Bedingungen sogar Röntgenstrahlungen über dem zulässigen Wert erzeugen. Die am Chassis anliegende Hochspannung darf unter keinen Umständen 27 kV übersteigen.

RÖNTGENSTRAHLUNG

RÖHREN: Die Primärquelle von Röntgenstrahlung in diesem Empfänger ist die Bildröhre. Die für diesen Zweck im oben erwähnten Chassis verwendete Röhre ist speziell auf die Begrenzung der Röntgenstrahlung ausgelegt.

Zur Aufrechterhaltung des Strahlungsschutzes darf die Bildröhre nur durch eine Röhre von demselben Typ wie die von HITACHI genehmigte Originalröhre ersetzt werden.

HINWEIS ZUR PRODUKTSICHERHEIT

Viele elektrische und mechanische Bauteile in den Fernsehempfängern von HITACHI weisen spezielle Sicherheitseigenschaften auf, die nicht in allen Fällen sichtbar sind und deren Schutzwirkung nicht unbedingt durch Verwendung von Ersatzteilen erzielt werden kann, die auf eine höhere Spannung oder Leistung usw. ausgelegt sind. Ersatzteile mit solchen speziellen Schutzeigenschaften sind im Schaltplan und in dem in dieser Reparaturanleitung enthaltenen Ersatzteilverzeichnis durch ein \triangle gekennzeichnet.

Die Verwendung von Ersatzteilen anderer Hersteller, die nicht auf dieselben Sicherheitseigenschaften wie die von HITACHI empfohlenen und im Ersatzteilverzeichnis dieser Reparaturanleitung aufgeführten Bauteile ausgelegt sind, können Stromschläge, Brände, Röntgenstrahlung oder andere Gefahren verursachen.

Die Produktsicherheit unterliegt ständiger Überprüfung, weshalb in gewissen Abständen neue Anleitungen herausgegeben werden. Informieren Sie sich deshalb stets anhand der laufenden HITACHI-Reparaturanleitung. Zusätzliche Exemplare von HITACHI-Reparaturanleitungen können gegen eine Schutzgebühr von Ihrer HITACHI-SERVICE-ABTEILUNG bezogen werden.

RÖHRENTLADUNG

Der Zeilentransformator kann Spannungen von mehr als 25 kV erzeugen. Wenn die Kappe des Hochspannungsgleichrichters abgenommen werden muß, so ist die Anodenkappe am Chassis vor ihrer Abnahme von der Röhre über einen Hochohmwiderstand zu entladen.

SCHALTKREISBESCHREIBUNG

Der in diesem Chassis verwendete Tuner wird von der +12V- und +5V-Chassis-Versorgung gespeist und deckt die Frequenzbereiche VHF, UHF und Sonderkanäle ab.

Bei der Empfangseinstellung wird der Takt- und Datenausgang von Pin 40 und Pin 41 von IC001 an Pin 4 und Pin 5 des Tuners angelegt und initiiert in Verbindung mit dem 33V-Eingang an Pin 7 den Suchlauf. Der Ausgang von Pin 1 des Tuners wird dann an Pin 2 der ZF-Baugruppe angelegt.

Die Frequenzbandumschaltung wird von den Ausgängen von Pin 10 und Pin 12 von IC001 gesteuert, die an Pin 7 und Pin 8 der ZF-Baugruppe angelegt werden.

Diese Einheit liefert dann ein Bildaustast-Synchronsignal von Pin 12 und das Haupt- und das akustische Signal von Pin 10 und Pin 11.

Audiostufen

Das Haupt- und das akustische Signal von Pin 10 und Pin 11 der ZF-Baugruppe werden an Pin 7 bzw. Pin 8 von IC451 angelegt.

IC451 ist für das Audio-Multiplexing und die Verarbeitung der Tonsignale zuständig. Die I²C-Befehle an Pin 1 und Pin 20 steuern die verschiedenen Betriebsarten, wobei der Schwingquarz von 10 MHz an Pin 19 die Bezugstaktgeberfrequenz liefert.

Das Steuersignal von 54,7 kHz einer Stereo-/Dual-Ausstrahlung wird über das Filternetz R460/C464 an Pin 5 von IC451 gekoppelt. Das Steuerträgersignal wird dann von der integrierten Schaltung in Verbindung mit dem abgestimmten Schaltkreis von L450 usw. regeneriert.

Die Nachentzerrung wird von C460 und C462 an Pin 15 und Pin 17 ausgeführt.

Die Audiosignale werden schließlich von Pin 11 und Pin 12 ausgegeben und dann an Pin 34 und Pin 35 von IC1401 angelegt.

Dabei handelt es sich um ein Mehrfachschalter-IC, das von den Takt- und Datensignalen von IC001 gesteuert wird. Diese werden an Pin 32 und Pin 33 von IC1401 angelegt.

Das linke bzw. das rechte Audiosignal erscheint dann an Pin 23 bzw. Pin 22 und wird dann an Pin 3 bzw. Pin 5 von IC402 angelegt.

Das an Pin 24 bzw. Pin 9 von IC402 erscheinende linke bzw. rechte Audiosignal wird dann in die DOLBY- und EFFECTS-Tonverarbeitungsplatine gespeist. Diese Platine ermöglicht dem Benutzer die Wahl des DOLBY-, HALL- oder MATRIX-Betriebs usw. und wird von den I²C-Takt- und Datenbefehlen von Pin 40 und Pin 41 von IC001 gesteuert. Die Schaltkreisbeschreibung für diese Platine erscheint weiter unten.

Das linke bzw. das rechte verarbeitete Signal wird dann zu Pin 23 bzw. Pin 10 von IC402 zurückgeführt und dann an die internen Stufen angelegt, welche die Bässe, die Höhen und die Balance steuern. Die an Pin 16 und Pin 17 von IC402 angelegten Takt- und Datenbefehle steuern alle diese Funktionen.

Die Takt- und Datenbefehle steuern außerdem die verfügbaren Spezialeffekte wie Pseudostereo, Breitbandstereo usw.

IC402 hat zwei getrennte Pfade für die Lautsprecher- und die Kopfhörerausgänge.

Dies ermöglicht unterschiedliche Einstellungen von Lautstärke und Balance der Kopfhörerausgänge.

Das linke bzw. rechte Kopfhörersignal wird von Pin 20 bzw. Pin 13 von IC402 geliefert. Sie werden dann an Pin 7 und Pin 6 von IC481 angelegt und dann von Pin 1 und Pin 3 an die Kopfhörer ausgegeben.

Die Lautsprecherausgänge kommen von Pin 18 und Pin 15 und werden dann in IC4451 als Tonausgangs-IC an Pin 5 bzw. Pin 1 eingegeben.

Die Werte von R4454/R4455 und R4456/R4457 steuern die Verstärkung der von Pin 8 und Pin 10 ausgegebenen Signale, die an die Lautsprecher angelegt werden. Die Werte von R4458/C4454 und R4459/C4455 sorgen für Stabilität bei hohen Frequenzen unter Belastungsbedingungen.

IC4451 wird von der +25V-Quelle versorgt, die über R4467 an Pin 9 angelegt wird.

Diese Stromversorgung wird von der Q4452-Stufe kontrolliert.

Wenn an Pin 9 von IC4451 ein Kurzschluß auftritt, fällt die Basisspannung von Q4452 ab, und der Transistor wird leitend. Die am Kollektor auftretende Spannung wird dann an das Gate von Q704 im Netzteil und der Ablenkplatine angelegt. Dadurch wird das Fernsehgerät in den (weiter unten beschriebenen) Standby-Betrieb geschaltet, und die +9V- und die +25V-Versorgung werden abgeschaltet.

Falls die Lastbedingungen von IC4451 plötzlich ansteigen sollten, kann der Wert der +25V-Versorgung abfallen. Sollte dieser Wert unter 22 V abfallen, verschwindet die über ZD4001 an den Übergang von R4462/R4463 gelieferte Spannung. Dies hat zur Folge, daß die Basisspannung von Q951 abfällt. Dieser Transistor besorgt die Regelung der Stromversorgung und steigert deshalb die Stromversorgungsantriebe zum Ausgleich des ursprünglichen Abfalls der +25V-Versorgung.

Das linke bzw. das rechte Audiosignal kann über die beiden SCART-Buchsen AV1 und AV2 auch an externe Geräte ausgegeben werden.

Die an Pin 35 und Pin 34 gelieferten Audiosignale werden an Pin 16 und Pin 17 ausgegeben und anschließend an Pin 1 und Pin 3 von AV1 eingegeben.

Die von Pin 7 und Pin 26 von IC402 ausgegebenen Audiosignale werden über Transistor Q441 und Q442 an Pin 1 und Pin 3 von AV2 ausgegeben.

Wenn ein Tonabschaltsignal empfangen wird, liefert Pin 38 von IC001 ein »High«. Dadurch wird Q4451 eingeschaltet, der über R4453 ein »Low« an Pin 3 von IC4451 anlegt. Dies gewährleistet, daß solange kein Ton ausgegeben wird, wie der Tonabschaltbetrieb anhält.

Die Takt- und Datensignaleingänge an Pin 16 und Pin 17 von IC402 bewirken unter keinen Signalbedingungen, daß die Ausgangsstufen des Schaltkreises abgeschaltet werden.

Wenn das Fernsehgerät abgeschaltet wird und die +9V-Spannung abfällt, wird die Emitterspannung von Q443 auf dem Anti-Pop-Subboard aufgrund der von C442 aufrechterhaltenen Ladung positiver als die Basis. Der Transistor wird dann leitend und legt eine Spannung an die Basis von Q444 und Q445 an. Die Transistoren schalten daraufhin ein und ziehen das linke und das rechte Signal an den Übergängen C438/C437 und C446/C472 auf »Low«. Dadurch wird sichergestellt, daß während des Abfalls der +9V-Versorgung nach dem Abschalten keine ungewollten Audiosignale an IC4451 geliefert werden.

In ähnlicher Weise wird Q4454 auf der Tonabschalt-Platine leitend, wenn die 11V-Versorgung abfällt, und legt eine Spannung an Q4451 an, wodurch dieser eingeschaltet wird und Pin 3 auf IC4451 auf »Low« zieht und damit den Tonsignalausgang während der Abschaltzeit dämpft.

DOLBY- und EFFECTS-Verarbeitung

IC4600 ist der DOLBY PRO LOGIC-Decoderschaltkreis. Der linke und der rechte Kanal, die vom IC402 auf der Signal- und Steuerplatine geliefert werden, werden an Pin 8 und Pin 9 von IC4600 angelegt. Im PRO LOGIC-Betrieb (DOLBY-Verarbeitung) liefert dieser IC 4 Kanäle, und zwar einen linken, einen rechten, einen mittleren und einen Surround-Kanal.

Im »PHANTOM«-Betrieb liefert der IC lediglich 3 Kanäle, und zwar einen linken, einen rechten und einen Surround-Kanal.

Im PRO LOGIC-Betrieb enthält der Surround-Kanal dieselben Informationen, die sowohl an den linken als auch den rechten Surround-Lautsprecher geliefert werden.

IC4600 muß darüber informiert werden, ob 4 oder 3 Kanäle wiedergegeben werden sollen. Dies geschieht durch Anlegen eines »Low« oder »High« an Pin 4. Dieses »Low« bzw. »High« wird von der Verstärkerplatine geliefert und hängt vom Aufbau der Lautsprecher und der Position des »MODE«-Schalters (SW4901) an der Rückseite des Fernsehgeräts ab. Wenn SW4901 auf PRO LOGIC-Betrieb (mit oder ohne angeschlossenen Mittellautsprecher) geschaltet ist, wird die Spannung am Übergang von R4922/R4940 tief gezogen und Q4904 dadurch abgeschaltet. Daraufhin schaltet Q4902 ein und legt das erforderliche »Low« an Pin 4 an.

Wenn SW4901 auf »PHANTOM«-Betrieb geschaltet wird und der Mittellautsprecher nicht angeschlossen ist, wird Q4904 über R4927 und R4922 »High« und schaltet ein. Dadurch wird die Basis von Q4902 »Low« gezogen und dieser abgeschaltet und das erforderliche »High« vom Spannungsnetz von R4928/R4929 an Pin 4 von IC4600 angelegt.

Im PRO LOGIC-Betrieb werden der linke und der rechte Frontkanal von Pin 32 und Pin 30 von IC4600 ausgegeben und an Pin 28 und Pin 30 von IC4604 angelegt. Sie erscheinen dann auf Pin 24 und Pin 9 und werden anschließend zur weiteren Verarbeitung an IC402 auf der Signal- und Steuerplatine zurückgeleitet.

Der Surround-Kanal wird von Pin 29 auf IC4600 zu Pin 5 auf IC4605 geleitet.

Im PRO LOGIC-Betrieb wird Pin 2 (Mikroprozessor-gesteuerte Ausgangsleitung) auf »Low« gehalten. Dieses »Low« wird an Pin 9 von IC4605 angelegt, wodurch das Koppelnetz den Surround-Kanal auf Pin 4 liefert. Dieser wird dann zu IC4601 für die erforderliche Verzögerung von 20 ms, die Tiefpaßfilterung von 7 kHz und die modifizierte DOLBY »B«-Rauschverminderung gespeist, bevor er schließlich von Pin 56 ausgegeben wird. Er wird dann an Pin 5 von IC4610 angelegt. Das »Low« an Pin 2 von IC4604 wird über D4601 an Pin 9 von IC4610 angelegt, so daß das Koppelnetz den Surround-Kanal an Pin 4 ausgibt.

Dieses wird dann zu Pin 10 von IC4604 geleitet und erscheint nach der Verarbeitung von Lautstärke, Bässen und Höhen an Pin 15. Es wird dann an Pin 12 von IC4610 eingegeben, und aufgrund des an Pin 11 von IC4610 angelegten »Low« auf Pin 2 von IC4604 wird der Surround-Kanal an Pin 14 ausgegeben.

Es wird dann zu Pin 3 von IC4604 und anschließend intern zum linken bzw. rechten Kopfhörerkanal der Kopfhörerkanalstufe geleitet.

Hinweis: Diese Stufe wird als Kopfhörerkanalstufe bezeichnet, weil sie ursprünglich für diesen Zweck vorgesehen war. In diesem Fall jedoch wird sie für den Surround-Kanal verwendet und sollte nicht mit dem tatsächlichen Kopfhörerausgang von IC402 auf der Signal- und Steuerplatine verwechselt werden.

Der Surround-Kanal wird an Pin 20 und Pin 13 von IC4604 ausgegeben und dann zur weiteren Verstärkung an IC4902 auf der akustischen Verstärkerplatine angelegt. Eine ausführliche Beschreibung dieser Platine folgt weiter unten.

Der Mittelkanal wird von Pin 31 ausgegeben, an Pin 23 von IC4604 angelegt und vor dem Erscheinen an Pin 18 bezüglich Lautstärke, Bässen und Höhen verarbeitet.

Der aufbereitete Mittelkanal wird dann an IC4901 auf der Verstärkerplatine angelegt.

MATRIX/HALL-Betrieb

Das linke und das rechte Audiosignal von IC402 auf der Signal- und Steuerplatine werden an Pin 8 und Pin 9 auf IC4600 eingegeben.

Im HALL- und im MATRIX-Betrieb wird IC4600 nur zur Erzeugung des Mittelkanals verwendet, der sich einfach aus dem linken und dem rechten Kanal zusammensetzt. Dieses Signal wird auf Pin 31 ausgegeben und dann zur Verarbeitung von Lautstärke, Bässen und Höhen an Pin 23 von IC4604 eingegeben. Es wird dann von Pin 18 ausgegeben und als Mittelkanal an IC4901 auf der Verstärkerplatine angelegt.

Das linke und das rechte Audiosignal von IC402 werden außerdem an Pin 3 und Pin 1 von IC4605 angelegt.

Pin 2 von IC4604 wird während des HALL- und des MATRIX-Betriebs »High«, und dies wird an Pin 9 von IC4605 angelegt, wodurch das linke und das rechte Signal an Pin 4 bzw. Pin 15 erscheinen. Diese Signale werden zur weiteren Verarbeitung an Pin 61 und Pin 60 von IC4601 angelegt.

Im MATRIX-Betrieb ist Pin 31 von IC4604 »High«, und dieses Signal wird an Q4604 angelegt, wodurch dieser eingeschaltet wird. Demzufolge wird Q4605 abgeschaltet, und Pin 1 von IC4601 wird effektiv zu einem offenen Schaltkreis. Unter dieser Bedingung verarbeitet das IC die Signale im Links-Rechts-Betrieb.

Im HALL-Betrieb ist Pin 31 von IC4604 Low«. Q4604 schaltet daher ab, und Q4605 schaltet ein. Anschließend wird an Pin 1 von IC4601 ein »Low« angelegt, und das IC verarbeitet die Signale im Links+Rechts-Betrieb.

Zusammenfassung. MATRIX = Ausgabe der Differenz zwischen Links und Rechts

HALL = Ausgabe der Summe von Links und Rechts

Zum Zweck der besseren Beschreibung wird der HALL- und MATRIX-Ausgang nachfolgend als verzögerter Kanal bezeichnet, doch sollten Sie im Auge behalten, daß die beiden Betriebsarten sich in der Realität voneinander unterscheiden.

Während des HALL- und MATRIX-Betriebs bewirkt der Schaltzustand von IC4610, daß von Pin 15 ein »High« ausgegeben wird. Dies wird an Pin 46 von IC4601 angelegt und unterbindet den Betrieb der DOLBY-Rauschunterdrückung.

Der verzögerte Signalausgang von Pin 54 von IC4601 wird über C4648, R4616, R4615 usw. zu Pin 63 zurückgeführt. Dies ist die Rückkopplungsleitung zur Erzielung des geforderten Nachhall- oder Echoeffekts.

Im MATRIX-Betrieb wird der verzögerte Signalausgang von Pin 56 über R4608 an Pin 3 von IC4610 angelegt, verstärkt und erst an Pin 1 und dann an Pin 3 von IC4601 ausgegeben. Im MATRIX-Betrieb sind Pin 2 und Pin 31 von IC4604 gleichermaßen »High«. Dies bedeutet, daß Pin 9 von IC4610 über R4653 auf »High« gezogen wird. Demzufolge bewirkt der Schaltzustand von IC4610, daß das verzögerte Signal an Pin 3 von Pin 4 ausgegeben wird.

Im HALL-Betrieb wird das verzögerte Signal an Pin 5 von IC4610 eingegeben. Das »Low« an Pin 31 von IC4610 wird über D4602 an Pin 9 von IC4610 angelegt und bewirkt die Umschaltung zur Ausgabe des verzögerten Signals an Pin 4.

Demzufolge ist Pin 4 von IC4610 der gemeinsame Ausgang sowohl für den HALL- als auch für den MATRIX-Betrieb.

Für den linken Surround-Kanal wird das Signal an Pin 4 von IC4610 zu Pin 13 zurückgeführt und dann zu Pin 14 umgeschaltet. Es wird dann für die Lautstärkeregelung zu Pin 3 von IC4604 geleitet und anschließend an Pin 20 ausgegeben. Es wird dann an IC4902 auf der Verstärkerplatine angelegt.

Für den rechten Surround-Kanal wird das Signal an Pin 4 von IC4610 über R4652 an Pin 6 von IC4608 angelegt, anschließend umgekehrt, von Pin 7 ausgegeben und dann zur Lautstärkeregelung an Pin 5 von IC4604 eingegeben.

Anschließend wird auf Pin 13 ein Ausgang erzeugt, der an IC4902 auf der Verstärkerplatine angelegt wird.

Der linke und rechte Frontkanal-Signalpfad des verzögerten HALL- und MATRIX-Signals verläuft folgendermaßen:

Der linke Kanal von IC402 auf der Signal- und Steuerplatine wird über R4663 und R4632 gespeist und an Pin 3 von IC4606 angelegt. Der verzögerte Kanal von Pin 54 von IC4601 wird über R4634 ebenfalls an Pin 3 angelegt. Die beiden Widerstände bilden einen Summierpunkt, so daß der linke Kanal zum verzögerten Kanal addiert wird.

Der rechte Kanal von IC402 wird über R4633 an Pin 5 von IC4606 angelegt. Das verzögerte Signal von IC4601 wird über R4635 zum Wechselrichter IC4607 gespeist und anschließend über R4642 ebenfalls zu Pin 5 von IC4606 addiert.

Die vollständigen linken und rechten Frontkanäle werden von Pin 1 bzw. Pin 7 von IC4606 ausgegeben und anschließend an Pin 1 und Pin 32 von IC4604 eingegeben. Sie werden dann von Pin 24 und Pin 9 ausgegeben und zu IC402 auf der akustischen Verstärkerplatine zurückgeführt.

RAUSCHGENERATOR

Zwecks Einstellung der Ausgangspegel der Lautsprecher auf die akustischen Raumbedingungen ist diese Platine mit einem Rauschgenerator bestückt, der auf beiden Kanälen abwechselnd weißes Rauschen erzeugt, so daß der Benutzer die beiden Ausgangspegel auf seine Bedürfnisse einstellen kann. Dadurch werden optimale Ergebnisse während des DOLBY Pro Logic-Betriebs erzielt.

Wenn der Einstellmodus über das Bildschirmmenü gewählt wird, geht Pin 3 von IC4602 auf »High« und Pin 5 auf »Low«. Q4606 wird eingeschaltet und legt an Pin 11 von IC4605 ein »Low« an, wodurch die interne Schaltung von IC4605 verändert wird, so daß das von Pin 5 von IC4602 an Pin 12 angelegte »Low« von Pin 14 ausgegeben und an Pin 1 von IC4600 angelegt wird.

»High- und »Low«-Ausgänge werden von Pin 6 und Pin 7 von IC4602 bezogen und an Pin 2 und Pin 3 von IC4600 angelegt. Diese bestimmen die Sequenz des weißen Rauschens auf jedem der beiden Kanäle.

AKUSTIKPLATINE

Diese Platine wird zur Verstärkung des linken und des rechten Surround-Kanals sowie des Mittelkanals verwendet. Außerdem liefert sie einen Baßausgang, der den Tieftöner speist.

Der linke und der rechte Surround-Kanal werden von der DOLBY-Platine auf E4601 an Pin 4 bzw. Pin 7 angelegt. Sie werden dann über C4991 und C4993 auf die Abschaltplatine eingespeist und über C4909 und C4922 an Pin 1 und Pin 5 von IC4902 angelegt.

Die Zenerdiode und der Kondensator auf Pin 1 und Pin 5 sorgen für den Eingangsschutz zum IC.

Der verstärkte linke Kanal wird von Pin 10 von IC4902 ausgegeben, während der rechte Kanal von Pin 8 ausgegeben wird.

Die Rückkopplung zur Regelung der Verstärkung der beiden Kanäle wird von diesen Ausgängen bezogen. Die Rückkopplung für den linken Kanal wird über R4910/R4911 und C4910 an Pin 2 angelegt, während die Rückkopplung für den rechten Kanal über R4907/R4909 und C4921 an Pin 4 angelegt wird.

Die Ausgänge von Pin 10 und Pin 8 werden dann über C4911 und C4920 an den linken und rechten Surround-Lautsprecher angelegt.

Der Mittelkanal wird von der DOLBY-Platine auf E4601 an Pin 3 eingegeben und über C4992 an die Abschaltplatine und anschließend über den Frequenzteiler R4916/R4917 und C4914 an Pin 1 von IC4901 angelegt.

Das Baßsignal wird vom linken und rechten Audiosignal abgeleitet, die von der Signal- und Steuerplatine bezogen werden. Diese werden an Pin 1 und Pin 3 von PL4902

eingegeben, addiert, dividiert und von R4914, R4913, R4915 und C4925 Tiefpaß-gefiltert, und das daraus erzielte Signal wird über C4901 an Pin 5 von IC4901 angelegt.

IC4901 arbeitet genau wie IC4902 und liefert über Pin 10 einen Mittelkanalausgang, der über C4912 an den Mittellautsprecher angelegt wird, sowie von Pin 8 einen Baßausgang, der über C4903 an den Tieftöner (Woofer) angelegt wird.

Falls kein Mittellautsprecher angeschlossen und der Betriebsschalter SW4901 auf Pro Logic-Betrieb geschaltet ist, versorgen der linke und der rechte Lautsprecher des Fernsehgeräts (PL4905 und PL4906) den Mittelkanal.

Falls keine externen linken und rechten Lautsprecher angeschlossen sind und der Betriebsschalter auf PHANTOM-Betrieb geschaltet ist, versorgen der linke und der rechte Lautsprecher des Fernsehgeräts (PL4905 und PL4906) den linken und den rechten Ausgang. Diese werden vom linken und vom rechten Ausgang von IC4451 auf der Signal- und Steuerplatine bezogen und über PL4903 eingegeben.

Je nach Aufbau der Lautsprecher und der Schaltposition von SW4901 liefern Q4904 und Q4902 über Pin 6 von E4601 einen »High«- oder »Low«-Ausgang für die DOLBY-Platine. Dieser Vorgang wird in der Beschreibung der DOLBY-Platine erläutert.

Auf dieser akustischen Verstärkerplatine befinden sich zwei Abschaltkreise:

Der erste Abschaltkreis steuert die Rückkopplungseingänge von IC4901 und IC4902.

Während des Ein- oder Abschaltens liefert Pin 38 von IC001 ein kurzfristiges »High«.

Daraufhin schaltet Q4451 ein und legt ein »Low« an R4476 an, woraufhin Q4455 eingeschaltet wird. Dieser legt dann über Pin 5 von PL4902 und R4946 ein »Low« an Q4901 auf der akustischen Verstärkerplatine an.

Q4901 schaltet dann ein, und sein Kollektor geht auf »High«. Dieses wird über R4941 und R4942 an die Rückkopplungsleitungen von IC4901 und über R4943 und R4944 an die Rückkopplungsleitungen von IC4902 angelegt. Auf diese Weise werden die Verstärker gedämpft.

Der zweite Abschaltkreis steuert die Eingänge zur akustischen Verstärkerplatine und besteht aus Q4991, Q4992 und Q4993.

Beim Abschalten verschwindet die zur Versorgung der Basis von Q443 verwendete Spannung von +9V. Daraufhin schaltet Q443 aufgrund der in C442 verbleibenden Spannung kurzfristig EIN. Anschließend wird über Pin 5 von E4601 an Q4991, Q4992 und Q4993 eine Spannung angelegt, die den Transistor einschaltet. Die Kollektoren dieser Transistoren werden dann auf »Low« gezogen, wodurch der Mittel- und der Surround-Kanal während des einleitenden Abschaltbetriebs unterdrückt werden.

Helligkeitsstufen

Der Ausgang des Bildaustast-Synchronsignals von Pin 12 der ZF-Baugruppe wird an die Basis von Q321 angelegt. Das Signal am Emitter wird dann über R1314 an Pin 36 von IC1401 und außerdem über C304 und R306 als Ausgang zu externen Geräten an Pin 19 der AV1-Buchse eingegeben.

Dieses Signal am Emitter Q321 wird außerdem über Q4453 an Pin 1 von IC320 eingegeben und erzeugt an Pin 5 einen »Low«-Ausgang, der als »IDENT« für Pin 11 von IC001 genutzt wird. Das Vorhandensein dieses »IDENT« hält den Suchlauf an.

Der Eingang des Bildaustast-Synchronsignals an Pin 36 von IC1401 wird zur Helligkeitsverarbeitung von Pin 19 und zur Chrominanzverarbeitung von Pin 21 ausgegeben.

Außerdem wird ein Bildaustast-Synchronsignal von Pin 30 ausgegeben. Dieses wird anschließend über Q1310 zu Pin 19 der AVS-Buchse gespeist und kann dann auf Wunsch über diese Buchse an externe Geräte ausgegeben werden.

Das Videosignal von Pin 19 von IC1401 wird dann über Q1399 zu Pin 12 des Videotext-Decoders gespeist. Der Ausgang des Decoders wird an den Puffer Q2011 angelegt und dann über R558 zur Basis von Q505 gespeist, wobei CP501 für eine Unterdrückung von 4,43 MHz sorgt. Er wird dann über die Verzögerungsleitung DL502 und Q3202 an Pin 30 des Helligkeitsverstärkers IC3201 eingegeben. Der Eingang an Pin 30 läuft dann durch eine interne Rauschdämpfungsstufe, deren Betrieb durch den Spannungspegel an Pin 29 geregelt wird. Dieser wird seinerseits durch einen »High«- oder »Low«-Ausgang von Pin 8 von IC001 gesteuert, der dann Q3209 ein- oder ausschaltet und damit den Spannungspegel an Pin 29 von IC3201 ändert.

Das Signal erscheint dann - mit oder ohne Rauschdämpfung - an Pin 28 und wird über C3216 erneut an eine Schwarzpegel-Korrekturschaltung an Pin 26 eingegeben. Diese Stufe verstärkt das Signal und macht die dunkelsten Teile des Signals noch dunkler. Für diesen Betrieb sind horizontale und vertikale Impulse erforderlich, die über D3203 bzw. D3202 in die Synchrontrennstufe an Pin 20 des IC eingegeben werden.

Damit diese Synchrontrennstufe korrekt arbeiten kann, muß der Gleichspannungspegel des Videosignals regeneriert und an Pin 18 von IC3201 eingegeben werden. Dies wird durch die Q3100- und Q3101-Stufen erzielt.

Das verarbeitete Signal wird dann von Pin 23 des IC ausgegeben und über die Puffer Q3205 und C3221 erneut an Pin 15 eingegeben.

Der interne Schaltkreis erzeugt dann ein zeitgerafftes Signal, das anschließend in zwei Signale aufgeteilt wird. Das eine Signal wird an Pin 7 ausgegeben, während das andere intern zur Lieferung von Shooting Balance und Bildschärfeinstellung verarbeitet und dann von Pin 11 ausgegeben wird.

Die Bildschärfe kann anhand der an Pin 6 von IC3201 angelegten Spannung verändert werden. Diese variable Spannung wird von Pin 5 von IC001 bezogen und dann über R020, ZD3244 und R3203 zu Pin 6 von IC3201 gespeist.

Der Videoausgang von Pin 7 wird zu Q501 geleitet, wo er mit dem verarbeiteten Signal von Pin 11 gemischt wird, das über die Stufen Q503, Q504 und Q502 eingespeist wird.

Das daraus resultierende Signal wird dann an Pin 7 von IC501 eingegeben, wo es verarbeitet und zu den RGB-Signalen addiert wird.

Die Kontrast- und Helligkeitsregelung erfolgt anhand der variablen Spannungspegel, die an Pin 14 und Pin 25 von IC501 angelegt werden. Diese werden von Pin 2 und Pin 3 von IC001 bezogen.

Bei diesem Chassis wird eine automatische Strahlstrombegrenzung verwendet. Der Strahlstrom wird an Pin 4 des Zeilentransformators abgetastet und über R722 an die Kathode von D709 angelegt. Falls der Strahlstrom ansteigt, fällt der Spannungspegel ab, und die Diode wird leitend. Dieser Spannungsabfall wird dann über R721 zu Pin 14 von IC501 gespeist. Dadurch wird der Kontrastpegel und damit auch der Strahlstrom reduziert.

Chrominanzstufen

Das Bildaustast-Synchronsignal von Pin 21 von IC1401 wird über einen Bandfilterschaltkreis gespeist, der aus R547, C588 und L504 besteht. Dieser filtert das Chrominanzsignal aus, das dann über C507 an Pin 19 von IC501 eingegeben wird. Das Chrominanzsignal wird dann an einen internen automatischen Chrominanzregelungsverstärker angelegt, dessen Betrieb von der Amplitude des Burst-Signals und dem Sättigungsspannungspegel an Pin 18 abhängt.

Der an Pin 22 angeschlossene Oszillator X502 regeneriert die erforderliche Hilfsträgerfrequenz von 4,43 MHz, wobei die Phasenregelung von den an Pin 23 angeschlossenen Bauteilen bestimmt wird.

Der Ausgang des Chrominanzsignals an Pin 17 wird über die Verzögerungsleitung DL501 gespeist und dann an Pin 15 zum IC zurückgeführt.

Die Dekodierung sowie die Addition und Subtraktion der direkten und verzögerten Farbsignale wird intern ausgeführt und erzeugt die Signale für Rot-Gelb, Grün-Gelb und Blau-Gelb, die dann in einem Matrix-Schaltkreis zum Helligkeitssignal addiert werden, um die Signale für Rot, Grün und Blau zu erzeugen. Diese Signale erscheinen schließlich an Pin 26, Pin 29 bzw. Pin 4.

Externe Eingänge

Wenn Eingänge wie z.B. Signale von Videorekordern an die AV1- oder AV2-Buchse angelegt werden, werden das betreffende Videosignal der jeweiligen Buchse an Pin 12 oder Pin 3 von IC1401 und das linke bzw. rechte Audiosignal an Pin 10 und Pin 11 bzw. Pin 2 und Pin 4 angelegt.

Wenn Geräte mit einer entsprechenden 21-poligen Buchse an die AV-Buchsen angeschlossen und eingeschaltet werden, wird von Pin 8 der betreffenden Buchse ein »High« ausgegeben und an Pin 34 oder Pin 37 von IC001 angelegt.

Die Takt- und Datenausgänge von Pin 40 und Pin 41 von IC001 ändern sich daraufhin, und die Veränderung wird an Pin 32 und Pin 33 von IC1401 angelegt. Dies bewirkt eine Veränderung des internen Koppelnetzes von IC1401, so daß die externen Videosignale von Pin 19 und Pin 21 und das linke und rechte Audiosignal von Pin 22 und Pin 23 des IC ausgegeben werden. Anschließend werden sie wie zuvor beschrieben für das TV-Signal aufbereitet.

Falls das externe Gerät keinen entsprechenden Anschluß hat, muß der externe Betrieb über die Fernbedienung gewählt werden. Dadurch werden das Takt- und das Datensignal entsprechend geändert.

Wenn ein S-VHS-Gerät an die AV2-Buchse angeschlossen ist, wird das Helligkeitssignal an Pin 3 von IC1401 und das Chrominanzsignal an Pin 5 angelegt.

Das Videosignal (Helligkeit) wird weiterhin wie oben beschrieben an Pin 19 ausgegeben, doch das Chrominanzsignal wird nunmehr von Pin 21 ausgegeben. Anschließend folgen diese Signale demselben für die TV-Signale beschriebenen Helligkeits- und Chrominanzpfad.

Wenn Camcorder usw. über die Chinchbuchsen angeschlossen werden, muß der externe Betrieb anhand der TV/AV-Taste auf der Fernbedienung gewählt werden.

Dies bewirkt eine Änderung der an Pin 32 und Pin 33 von IC1401 angelegten Takt- und Dateneingänge, so daß die an Pin 13, Pin 14 und Pin 15 eingegebenen Audio- und Videosignale des Camcorders für die weitere Verarbeitung ausgegeben werden.

Wenn S-VHS-Geräte über die 5-polige Buchse an der Vorderseite des Fernsehgeräts angeschlossen werden, wird an Pin 36 von IC001 ein »Low« angelegt.

Wenn anschließend die TV/AV-Taste auf der Fernbedienung gedrückt wird, ändern die Takt- und Datenbefehle erneut die interne Schaltung von IC1401, so daß die an Pin 7 und Pin 9 angelegten Helligkeits- und Chrominanzsignale zur weiteren Verarbeitung von Pin 19 und Pin 21 ausgegeben werden.

Wenn RGB-Geräte wie z.B. Computer an die AV1-Buchse angeschlossen werden, werden die Eingänge für Rot, Grün und Blau sowie ein Synchronsignal-Eingang an Pin 1, Pin 4, Pin 6 bzw. Pin 8 von IC502 angelegt.

Die externen RGB-Signale werden von Pin 16, Pin 13 und Pin 11 ausgegeben. Diese werden dann an Pin 28, Pin 2 und Pin 5 von IC501 angelegt. Das Synchronsignal wird von Pin 9 von IC502 ausgegeben und an Pin 24 von IC501 angelegt, wodurch der Betrieb des IC geändert wird, so daß nur die externen RGB-Signale von Pin 26, Pin 29 und Pin 4 geliefert werden.

Horizontale und vertikale Zeitbasis

IC501 ist die Synchrontrennstufe, welche die horizontalen und vertikalen Zeitbasis- und Ausgangsstufen besorgt und außerdem eine vertikale Countdown-Stufe enthält.

Die Synchrontrennung erfolgt vermittelt des Videosignaleingangs an Pin 10. Die Horizontalfrequenz wird von dem an Pin 9 angeschlossenen X501 bezogen. Sie wird dann intern an einen Frequenzteilungs-/Countdown-Schaltkreis angelegt, von dem die vertikale Frequenz bezogen wird. Dieses Verfahren bietet den Vorteil, daß keine externe Frequenzregelung erforderlich ist. Der horizontale Ausgang wird von Pin 13 und der vertikale Ausgang wird von Pin 12 geliefert.

Ein von Zeilentransformator kommendes horizontales Signal wird an Pin 6 von IC591 angelegt und dann von Pin 7 ausgegeben und an Pin 8 von IC501 eingegeben. Dieser Pin liefert eine Vergleichsschaltung, die das horizontale Signal mit dem Synchronsignal vergleicht. Jegliche Frequenzabweichungen bewirken eine Korrektur der horizontalen Oszillatorstufe, wodurch die gewünschte Phasenbeziehung aufrechterhalten wird.

Außerdem wird für die manuelle Bildzentrierung über VR502 ein Zeilentransformatorsignal an Pin 11 von IC501 angelegt.

Ablenkungsausgangsstufen

Der horizontale Ausgang von Pin 13 von IC501 wird an Pin 3 von IC591 angelegt. Dieses IC fungiert als nicht-invertierender Puffer, und der horizontale Ausgang wird von Pin 1 bezogen.

Er wird dann an den Leitungstreiber-Transistor Q701 auf der Netz- und Ablenkplatine angelegt. T702 koppelt den Ausgang von Q701 an den Leitungsausgangstransistor Q702. Diese beiden Transistoren werden von der Spannungsversorgung (146 V) versorgt.

Ein von Pin 1 des Zeilentransformators verfügbarer Rückschlagsimpuls wird von D702 gleichgerichtet und liefert annähernd 180 V zur Versorgung der Ausgangstransistoren auf der Bildröhrenplatine.

Unter bestimmten Störungsbedingungen wie z.B. bei erhöhter Hochspannung oder reduziertem Wert der Abstimmkondensatoren C706/C723 usw. könnte übermäßige Hochspannung entstehen.

Zur Vorbeugung dagegen wird die gleichgerichtete Spannung von D702 über den Spannungsteiler R718/R719 an ZD701 gespeist. Falls die Hochspannung übermäßig ansteigt, wird die Schwellspannung der Zenerdiode überschritten und diese wird leitend, so daß an Gate von Thyristor Q704 eine Spannung entsteht, dieser eingeschaltet wird und seine Anode auf »Low« gezogen wird.

Dieses »Low« wird über R960 und R959 an Q952 angelegt, wodurch dieser abgeschaltet wird und demzufolge auch Q953 und Q956 abgeschaltet werden.

Die Versorgung mit +9V und +25V wird dann unterbrochen, wodurch die Zeitbasisstufen von IC501 außer Betrieb gesetzt werden und damit gegen weitere Hochspannungserzeugung vorgebeugt wird, bis die Störung behoben ist.

R705 überwacht den Strom der horizontalen Ausgangsstufen. Falls ein Kurzschluß vorliegt, bewirkt der gesteigerte Spannungsabfall über R705, daß Q703 leitend wird. Daraufhin wird über R708 und R717 eine Spannung an das Gate von Q704 angelegt, wodurch dieser eingeschaltet und die Hochspannungserzeugung, wie bereits erläutert, abgeschaltet wird.

Der vertikale Ausgang von Pin 12 von IC501 wird über R618 an Pin 2 von IC601 eingegeben und dann an einen internen Sägezahngeneratorschaltkreis angelegt, der in Verbindung mit C602 an Pin 6 von IC601 eine Sägezahnwellenform mit vertikaler Frequenz erzeugt.

Die Zeilen-Rücklaufzeit wird von den zwischen Pin 8 und Pin 9 von IC601 geschalteten D601 und C603 bestimmt.

Der vertikale Ausgang der Ablenkung ist Pin 12 von IC601.

Der an C606/R611 auftretende Ablenkstrom wird zu der von R609/C605 bezogenen Rückkopplung addiert, und das Ergebnis wird zur Steuerung der Linearität an Pin 7 von IC601 eingegeben, während VR601 die vertikale Amplitude bestimmt.

Die vertikale Bildzentrierung kann durch Einstellen von S601 erzielt werden.

Der Q602 kontrolliert die +25V-Versorgung. Falls die Versorgung ansteigt oder abfällt, bewirkt die Veränderung der Basisspannung eine Veränderung der Kollektorspannung, und diese Veränderung wird über R606 und VR601 an Pin 7 von IC601 angelegt. Die Amplitude des vertikalen Ausgangs wird daraufhin geändert, um die ursprünglichen Spannungsschwankungen auszugleichen.

Ein Teil des Sägezahnsignals an Pin 6 wird von der Q601/Q603-Stufe geformt und dann an die Ost-West-Korrekturschaltung von IC751 der Netz- und Ablenkplatine angelegt.

Dieses IC vom Typ TDA2031A sorgt für die Korrektur, die bei Verwendung von 110°-Bildröhren für die Ablenkung benötigt werden. Er wird von der an Pin 6 angelegten Spannung versorgt, die von Pin 1 des Zeilentransformators kommt, von D752 gleichgerichtet und von C758 geglättet wird.

Das von der Q601/Q603-Stufe kommende Signal wird an Pin 1 von IC751 angelegt, der eine interne Vergleichsschaltung speist. Diese vergleicht den an Pin 1 anliegenden Strom mit dem an Pin 2 anliegenden Strom und erzeugt in Verbindung mit dem Belastungswiderstand R757 an Pin 7 eine symmetrische Parabelform, wenn beide Ströme gleich sind. Die Justierung von VR755 ändert den Strom an Pin 2, wodurch die Parabel asymmetrisch wird und ein Trapezentzerrungseffekt erzeugt wird.

Die Zeilenimpulse von Pin 1 des Zeilentransformators werden über R760, VR751 und die integrierenden Bauteile D751/C756 zu Pin 8 von IC751 gespeist. Dadurch wird die Zeilenbreite eingestellt, wobei mit Zeilenamplitude eingestellt wird.

Das vollständige Signal wird von Pin 5 ausgegeben, wobei VR752 für die Parabeleinstellung sorgt. Sie wird dann über L751 an die Diodenmodulationsschaltung der Q702-Stufe angelegt.

Ein Teil des an Pin 4 des Zeilentransformators anliegenden Strahlstroms wird über C750 und R753 an Pin 7 von IC751 angelegt.

Dieses sorgt für einige Korrektur des Pumpeffekts, der bei plötzlichen Schwankungen wie z.B. der Helligkeit auftreten kann.

Stromversorgungsschaltung

Dieses Fernsehgerät enthält zwei Stromversorgungssysteme.

Die Hauptstromversorgung besteht aus einem Eigenschwingungssystem mit variabler Frequenz und Impulsbreite. Die Nebenversorgung arbeitet mit feststehender Frequenz und variabler Impulsbreite.

Hauptstromversorgung:

Die Wechselstromversorgung wird von D901-04 gleichgerichtet und liefert annähernd 300 V zur Versorgung von Q903.

Der durch R901/R909 fließende Strom bewirkt, daß Q903 leitend geschaltet wird. Anschließend werden in T901 Sekundärspannungen induziert, und eine über D905, L903 usw. bezogene Rückkopplungsspannung wird an die Basis von Q903 zur Aufrechterhaltung des Taktbetriebs angelegt.

Dieser Schaltkreis ist selbstschwingend mit einer von der Induktivität des Transformators, der Netzspannung und den Belastungsbedingungen usw. bestimmten Frequenz.

Der Transistor Q902 wird im -ve-Potential gehalten, um eine gute Abschaltung der Q903-Stufe zu gewährleisten. Schutz wird von den Dioden D954 und D955 über die Basis und den Emitter von Q903 geboten.

Die Sekundärspannung in Wicklung S1/S2 wird von D951 gleichgerichtet, um eine Spannung von 146 V zu erzeugen. Diese wird von C952 geglättet.

Wicklung S3/S4 erzeugt über D952 eine Spannung von annähernd 12 V, die von C954 geglättet wird. Die 12 V werden dann an die Q953-Stufe angelegt, die in Verbindung mit IC951 die Chassisversorgung von 9 V erzeugt.

Die gleichgerichtete Spannung von D953 wird von C960 geglättet und dann zu Q956 gespeist, wo die für die Tonausgangsstufe erforderlichen +25 V erzeugt werden.

Die von D953 gleichgerichtete Spannung wird außerdem über R967 zu IC005 auf dem Tuning- und Steuerschaltkreis gespeist. Dies erzeugt die für IC001 erforderlichen +5 V.

Die Q951-Stufe steuert die Hochspannungsregelung. Die Basisspannung von Q951 wird vom Widerstandsnetz R952, VR951 und R963 auf einen vorbestimmten Wert eingestellt. Bei normalem Betrieb befindet sich R951 effektiv außerhalb des Schaltkreises, da Q954 eingeschaltet ist.

Der Emitter von Q951 wird von ZD951 auf einem effektiven Wert von 6v9 gehalten. Falls der Spannungspegel ansteigt, wird die Basisspannung positiver als der Emitter, und diese Differenz wird vom Transistor verstärkt und an den OPTOKOPPLER IC901 angelegt. Daraufhin wird von IC901 ein Ausgang erzeugt und an das Transistornetz von Q901/Q902 angelegt. Diese Stufe steuert die Einschaltzeit von Q903 und damit den Spannungspegel, wodurch die Spannungsregelung aufrechterhalten wird.

ZD953 (in der Abbildung an den Emitter von Q703 auf dem Schaltkreis angeschlossen) schützt die Spannungsschaltungen, falls der Spannungspegel übermäßig ansteigt.

Q957 schützt die +9V- und die +25V-Versorgung unter Kurzschlußbedingungen.

Falls eine der beiden Stromversorgungsschienen kurzgeschlossen wird, wird die Basis von Q957 über D957, R968 oder D967, R970 »Low«, wodurch der Transistor eingeschaltet und das Gate von Thyristor Q704 eine Spannung angelegt wird. Dieser schaltet ein und legt ein »Low« an Q952 an, wodurch Q953 und Q956 abgeschaltet werden, und legt ein »Low« an Q952 an, so daß Q953 und Q956 abgeschaltet werden und die Versorgung zur Erzeugung von +9V und +25V getrennt wird. Wenn über die Fernbedienung das Signal für den Standby-Betrieb gesendet wird, wird Pin 17 von IC001 »High«. Dieses Signal wird an die Basis von Q011 angelegt, wodurch der Transistor eingeschaltet wird.

Dieser legt über R960 ein »Low« an die Basis von Q952. Dadurch werden sowohl Q956 und Q953 außer Betrieb gesetzt, und demzufolge werden die Chassis-Versorgungsspannungen von +9V und +25V abgeschaltet.

Aufgrund der abgeschalteten +9V-Versorgung wird auch IC902 abgeschaltet. Anschließend arbeitet Q904 und bewirkt, daß die Primärwicklung von T901 im Zyklusbetrieb von je 50 Hz angesteuert wird. Q904 tut dies durch Anpassung an den Netzspannungszyklus über R914, wobei der Betrieb von Q903 alle 10 ms beendet wird.

Dies sorgt für geringen Energieverbrauch während des Standby-Betriebs.

Abschließend werden im Standby-Betrieb die Spannung an der Basis von Q954 und der Transistor abgeschaltet. Dadurch wird R951 zum Spannungsteilernetz an der Basis von Q951 addiert. Dies ändert den Antrieb des Optokopplers IC901, wodurch die Spannung während des durch den Standby-Betrieb bewirkten unbelasteten Zustands reduziert wird.

Nebenstromversorgung

Nach dem Einschalten wird die Wechselspannung von der Graetz-Schaltung D9001-D9004 gleichgerichtet, wodurch an C9002 eine Gleichspannung von annähernd 300 V erzeugt wird. Diese Spannung wird über die Primärwicklung von T9000 an den Kollektor von Q9000 angelegt.

Die Spannung an Pin 7 von IC9000 steigt über R9000 und D9005 auf annähernd 16 V an. Dies erlaubt dem internen Schaltkreis die Erzeugung einer Sägezahn-Frequenz, die eine Rechteckspannung an Pin 6 erzeugt. Dieser Vorgang bewirkt das Aus- und Einschalten des Feldeffekttransistors Q9002.

Der Basisstrom für Q9000 wird von der Gleichstromversorgung an Pin 7 von IC9000 bezogen.

Diese Gleichstromversorgung wird nach dem einleitenden Einschalten von der von der Vormagnetisierungswicklung von T9000 bezogenen Rückkopplung aufrechterhalten, die dann über R9001, L9001 und D9006 an Pin 7 gespeist wird.

ZD9000 und D9010 sind Schutzdioden, welche dafür sorgen, daß die Spannungspegel nicht bis zu einem Punkt ansteigen können, an dem sie die IC9000- sowie die Q9000-/Q9002-Stufen beschädigen können.

Pin 3 von IC9000 ist die Stromüberwachung, die zur Kontrolle des Primärstroms verwendet wird. Über R9005 wird eine dem Primärstrom proportionale Spannung bezogen und dann über R9007 und R9008 an Pin 3 angelegt. C9005 unterdrückt die Vorderflanke dieses Impulses zur Vermeidung eventuell auftretender Schaltgeräusche.

Diese Spannung wird mit einer internen Bezugsspannung von annähernd 0,8 V verglichen. Falls die an Pin 3 angelegte Spannung über die Bezugsspannung ansteigt, wird der Impulsbreitenausgang von Pin 6 begrenzt, wodurch die Transistoren Q9000 und Q9002 geschützt werden.

R9023, C9013 und D9011 fungieren als Sanftstartsaltkreis. Dadurch wird der Arbeitszyklus von Pin 6 während der Einschaltperiode begrenzt und ein allmählicher Anstieg zur vollen Abgabeleistung ermöglicht.

Q9001 kontrolliert die Basisantriebspannung von Q9000. Falls diese Spannung ausfällt, wird Q9001 eingeschaltet und begrenzt in Verbindung mit dem internen Fehlerverstärker an Pin 1 von IC9000 den maximalen Strom und schützt damit die Q9000-Stufe.

Überspannungen in der Primärwicklung werden von der Vormagnetisierungswicklung festgestellt und dann über R9001, L9001, D9013 und R9021 zu Pin 2 von IC9000 gespeist. Fall die Spannung an Pin 2 über die interne Bezugsspannung ansteigt, wird der Ausgang von Pin 6 durch den internen Fehlerverstärker begrenzt, so daß die Sekundärspannung auf einem sicheren Wert gehalten wird.

Von der Sekundärwicklung von T9000 werden zwei Versorgungsspannungen abgeleitet. D9100 liefert eine Spannung von +24 V, die von C9100 geglättet wird, während D9101 eine von C9101 geglättete Spannung von +12 V liefert.

Eine Regelschaltung sorgt dafür, daß die +12V-Versorgung stabil bleibt. Falls die +12V-Spannung ansteigt, steigt auch die über R9103 an IC9100 angelegte Spannung an, und sobald sie einen internen Bezugswert übersteigt, wird IC9100 leitend, wodurch der OPTOKOPPLER eingeschaltet wird. Dies bewirkt einen Abfall zum Fehlerverstärkungseingangspegel an Pin 1 von IC9000, wodurch die Impulsbreite des IC reduziert und damit dem ursprünglichen Anstieg in der +12V-Versorgung entgegengewirkt wird.

Beim Übergang zum Standby-Betrieb wird die +9V-Versorgung der Hauptnetzversorgung abgeschaltet. Damit verschwindet auch die Spannung an der Basis von Q9101, und der Transistor wird abgeschaltet. Daraufhin wird Q9100 aufgrund der über D9103 und R9110 gelieferten Spannung eingeschaltet, und demzufolge bleibt der OPTOKOPPLER ständig eingeschaltet. Pin 1 von IC9000 wird deshalb auf einer niedrigen Spannung gehalten, und an Pin 6 liegt kein

Ausgang vor. Dies bewirkt, daß die Sekundärversorgungen von +24V und +12V solange abgeschaltet bleiben, wie der Standby-Betrieb anhält.

Während des Standby-Betriebs wird die Spannungsversorgung für den OPTOKOPPLER von R967 auf der Hauptstromversorgung bezogen. Diese wird dann über PL4902 auf der akustischen Signalplatine zum +5V-Regulator IC4903 und dann vom PL4904 zu D9103 auf der Nebenstromversorgung und schließlich über R9106 zu Pin 1 auf dem OPTOKOPPLER gespeist.

Fernbedienung und Wählschaltkreis

Die Empfangseinheit U001 der Fernsteuerung enthält einen Infrarotverstärker, der von der über R058 gespeisten +5V-Versorgung betrieben wird. Der Signalausgang von Pin 2 von U001 wird dann über R059 an Pin 35 von IC001 angelegt.

Dieses IC besorgt die Kanalwahl, die Einstellungen durch den Benutzer, die Bildschirmanzeigen, den Suchlauf sowie die Videotext-Anwahl und steuert die Schaltfunktionen von IC1401.

IC002 ist der Arbeitsspeicher-Schaltkreis, in dem die Daten bezüglich der oben genannten Funktionen gespeichert werden, und übermittelt diese Informationen bei Bedarf an IC001.

Diese beiden ICs werden von der +5V-Versorgung getrieben.

X001, C018 und C019 versorgen IC001 mit der grundlegenden Taktfrequenz, die alle Betriebsfunktionen des IC steuert.

Nach dem Einschalten muß der IC001 zunächst zurückgestellt werden. Dies wird von IC004 besorgt.

Während des Ansteigens der +5V-Spannung nach dem Einschalten wird Pin 3 von IC004 auf »Low« gehalten. Dieses »Low« wird an Pin 33 von IC001 angelegt und der Schaltkreis damit zurückgestellt.

Sobald Pin 1 von IC004 seine Spannung von +5 V fast erreicht hat, wird das »Low« an Pin 3 abgeschaltet. Pin 33 von IC001 wird dann über R057 »High«, wodurch der Rückstellungszustand freigegeben wird.

Falls ein plötzlicher Spannungsabfall eintritt, kann der Rückstellungsschaltkreis unter Umständen nicht schnell genug nachfolgen, wodurch die ursprünglichen Rückstellungsbedingungen von IC001 beeinträchtigt werden könnten.

Zur Vorbeugung gegen einen solchen Fall sind die Stufen Q008 und Q009 zur Kontrolle der +9V-Versorgung hinzugefügt worden.

Unter normalen Bedingungen bleibt Q008 abgeschaltet, so daß Q009 ebenfalls abgeschaltet bleibt. Sollte jedoch die +9V-Versorgung abfallen, behält der Emitter anhand der von C009 gehaltenen Ladung seine Spannung bei, doch fällt die Basisspannung ab. Q008 wird dann leitend und legt über R022 und ZD004 eine Spannung an Q009 an. Q009 schaltet daraufhin ein und zieht Pin 33 von IC001 auf »Low«, wodurch der IC rückgestellt wird.

Wenn die +9V-Spannung erneut ansteigt, schalten Q008 und Q009 noch einmal ab, und die Rückstellungsbedingung wird freigegeben.

Pin 17 von IC001 gibt beim Einschalten des Fernsehgeräts ein »Low« aus, das an Q011 angelegt wird, wodurch der Transistor abgeschaltet wird. Daraufhin wird über R097, R960 und R959 an die Basis von Q952 auf dem Netzteil ein »High« angelegt. Anschließend stehen die für den Chassisbetrieb erforderlichen +9V- und +12V-Versorgungen zur Verfügung.

Bei der Einleitung des Suchlaufs bewirken die von Pin 40 und Pin 41 von IC001 an den Tuner angelegten Takt- und Datenausgänge den Beginn des Suchlaufs.

Sobald ein Sender gefunden ist, wird das Videosignal von Pin 12 der ZF-Baugruppe über Q321 und Q4453 an Pin 1 von IC320 gegeben. Der Ausgang von Pin 5 von IC320 geht daraufhin auf »Low«, und dieses wird an Pin 11 von IC001 als »IDENT«-Signal angelegt, wodurch der IC veranlaßt wird, den Suchlauf anzuhalten. IC001 kontrolliert dann den AFC-Eingang an Pin 9 zur Erzielung des bestmöglichen Signals.

Während das System nach einem Signal sucht, bleibt Pin 5 von IC320 »High«. Dadurch wird Q322 eingeschaltet, der den Eingang zu Pin 36 von IC1401 tief zieht und damit bewirkt, daß der Bildschirm während des Suchlaufs leer bleibt.

Alle vom Benutzer vorgenommenen Einstellungen wie Helligkeit, Kontrast usw. werden von den Ausgängen von IC001 bestimmt. Die Ausgabe von Lautstärke und Balance an die Kopfhörer (die vom Benutzer einstellbar sind) werden durch die Takt- und Datenausgänge von Pin 40 und Pin 41 geregelt.

Wenn die Zeitschaltuhr eingestellt ist und das Fernsehgerät sich im Standby-Betrieb befindet, wechselt der Ausgang von Pin 18 von IC001 zwischen »High« und »Low«. Dadurch wird Q012 abwechselnd ein- und ausgeschaltet. Diese Maßnahme bewirkt, daß die Leuchtdiode D019 ein- und ausgeschaltet wird und damit anzeigt, daß die Zeitschaltuhr in Betrieb ist.

Die Ausgänge von Pin 19 und Pin 20 von IC001 werden von der Art des empfangenen Tons bestimmt.

Wenn ein NICAM-Stereoprogramm empfangen wird, gehen diese beiden Pins auf »Low«, weshalb sowohl D020 als auch D021 aufleuchten.

Falls ein Sender ein zweisprachiges Programm ausstrahlt, leuchtet nur eine der beiden Dioden auf. Dies hängt davon ab, welche der beiden Sprachen vom Benutzer mit der Fernbedienung gewählt worden ist.

Wenn eine einsprachige Sendung ausgestrahlt wird, werden beide Pins 19 und 20 »High«, weshalb D020 und D021 ausgeschaltet bleiben.

Die Takt- und Datenausgänge zum Betrieb des Tuners, der NICAM-Baugruppe, der Videotext-Baugruppe, des IC402 und des IC1401 werden von Pin 40 und Pin 41 von IC001 bezogen.

Der rote, grüne und blaue Ausgang für die Bildschirmanzeigen werden von Pin 22, Pin 23 bzw. Pin 24 geliefert, und Pin 25 liefert ein Austastsignal. Die Bauteile L003, C016 und C017 bestimmen die Schwingkreisfrequenz der Bildwiedergabe. Der horizontale und der vertikale Eingang an Pin 26 und Pin 27 von IC001 bestimmen die tatsächliche Bildposition auf dem Schirm.

Wenn IC001 ein Standby-Befehl empfängt, wird das »Low« an Pin 17 entfernt. Daraufhin wird über R040 an die Basis von Q011 ein »High« angelegt, das den Transistor einschaltet.

Daraufhin wird der Kollektor »Low«, und demzufolge wird Q952 auf dem Netzteil abgeschaltet.

Dies bewirkt, daß sowohl Q953 als auch Q956 abgeschaltet werden, wodurch die +9V- und die +25V-Versorgung entfernt werden. Dadurch werden der Tonausgangs-IC und die Ablenkungszeitbasistufen abgeschaltet und das Fernsehgerät in den Standby-Betrieb geschaltet.

Falls eine PAL 60-Sendung empfangen wird, tritt eine Änderung in der Spannung an Pin 7 von IC001 auf, die über R621 an Pin 5 des vertikalen Ausgangs-IC angelegt wird und die Abtastung zur Erzielung einer gleichbleibenden Höhe korrigiert.

Videotext-Schaltkreis

Bei den drei ICs, die den Videotext-Betrieb steuern, handelt es sich um IC2201 Typ CF72306, IC2202 Typ CF72307 und IC2210 Typ TMS4464-10L.

Diese ICs haben folgende grundlegende Funktionen:

IC2201.....Datendoppelbegrenzer
IC2202.....Decoder
IC2210.....Arbeitsspeicher (256 KB)

Die Daten- und Taktsignale von Pin 40 und Pin 41 von IC001 werden an Pin 36 und Pin 37 von IC2202 eingegeben, und die RGB-Videotextsignale werden von Pin 20, Pin 18 und Pin 16 ausgegeben.

Während des Videotextbetriebs wird von Pin 15 von IC2202 ein »High« ausgegeben und über IC502 an Pin 24 von IC501 angelegt, so daß nur die an Pin 28, Pin 2 und Pin 5 von IC501 eingegebenen RGB-Videotextsignale an die Basistransistoren der Bildröhre ausgegeben werden.

Dieses an IC502 angelegte »High« ändert außerdem die interne Schaltung, so daß die RGB-Eingänge an Pin 3, Pin 5 und Pin 7 von Pin 16, Pin 13 und Pin 11 ausgegeben werden.

IC2203 besorgt den Rückstellbetrieb für IC2202, wenn das Fernsehgerät zum erstenmal eingeschaltet oder aus dem Standby-Betrieb aktiviert wird.

Bis die Spannung an Pin 1 von IC2203 4v5 erreicht, bleibt Pin 3 »Low«, und dieses »Low« wird an Pin 29 von IC2202 angelegt, wodurch der Rückstellungszustand eingeleitet wird. Wenn Pin 1 eine Spannung von mehr als 4v5 aufweist, wird das »Low« von Pin 3 entfernt, und Pin 29 von IC2202 wird über R2209 »High«, wodurch der

Rückstellzustand freigegeben wird. Der Quarz X2201 liefert den erforderlichen Schwingkreis für IC2201, von dem aus an Pin 15 ein Taktausgang zur Verfügung gestellt wird, der dann an Pin 9 von IC2202 eingegeben wird.

IC2201 hat zwei Hauptfunktionen. Die erste besteht im Empfang der Videotextinformationen.

Das Videosignal von Pin 19 auf IC1401 wird an der Videotextplatine eingegeben und an Pin 2 und Pin 3 von IC2201 angelegt.

Von dort werden die Videotexttakt- und Datensignale bezogen, von Pin 12 und Pin 13 ausgegeben und dann an Pin 11 und Pin 12 von IC2202 eingegeben.

Das Videosignal wird ebenfalls an Pin 25 von IC2202 eingegeben und dann von Pin 26 ausgegeben. Dieses Signal wird bei normalem TV-Empfang zur Helligkeitsverarbeitung an das Chassis zurückgeführt.

Die zweite Funktion besteht in der Lieferung eines Bildaustast-Synchronsignals.

Der Videoeingang an Pin 2 und Pin 3 von IC2201 erzeugt Synchronsignal an Pin 19, das dann an Pin 3 von IC2202 eingegeben wird.

IC2210 ist die Speichersteuerung, welche die Speicherung und Rückgewinnung aller für die Einsicht und Speicherung der beliebtesten Videotext-Seiten usw. relevanten Daten besorgt.

BILDJUSTIERUNGEN

AGC-Justierung

1. TV-Gerät einschalten und mindestens zwei Minuten warmlaufen lassen.
2. Signal mit einem Pegel von -47dBm empfangen.
3. Ein Voltmeter an den AGC-Anschluß des Tuners, d.h. an die +ve-Seite, anschließen.
4. Variablen Regler an der Oberseite der ZF-Einheit justieren (vgl. Zeichnungen zu den Justierungspositionen), bis Voltmeter 6v8 + 0v1 anzeigt.

Hochspannungsjustierung

1. Schalten Sie das TV-Gerät ein, empfangen Sie das Philips-Testbild, und stellen Sie Kontrast und Helligkeit auf Maximum ein.
2. Schließen Sie ein Voltmeter an die +ve-Seite von C701 an.
3. Justieren Sie VR951 so, daß das Voltmeter 146v + 0v2 anzeigt.

Horizontale Phase

1. Empfangen Sie das Philips-Testbild.
2. Justieren Sie VR502 zum Zentrieren des Bildes.

Vertikales Zentrieren

1. Empfangen Sie das Philips-Testbild.
2. Stellen Sie Kontrast und Helligkeit auf Maximum ein.
3. Betätigen Sie S601 (Dreiwegschalter), bis sich das Kreuzzentrum im Schnittpunkt der Bildschirmdiagonalen befindet.

Vertikale Höhenjustierung

1. Empfangen Sie das Philips-Testbild.
2. Stellen Sie Kontrast und Helligkeit auf Maximum ein.
3. Justieren Sie VR601 zur Erzielung der gewünschten Bildhöhe.

Kissenjustierung

1. Empfangen Sie das Philips-Testbild.
2. Stellen Sie Kontrast und Helligkeit auf normale Sichtwerte ein.
3. Justieren Sie VR755 so, daß die vertikalen Linien an den Außenkanten des Bildschirms so senkrecht wie möglich erscheinen.
4. Justieren Sie VR752 zur Verbesserung der vertikalen Linien, so daß sie genauso senkrecht erscheinen wie die vertikalen Linien im Bildmittelpunkt.
5. Justieren Sie VR751, so daß die Zinnen an den beiden Bildrändern gerade aus dem Bild wandern.
6. Wiederholen Sie diesen Vorgang, bis das beste Ergebnis erzielt ist.

Schärfeneinstellung

1. Empfangen Sie das Philips-Testbild, und stellen Sie die Farbwiedergabe auf den Mindestwert und Kontrast und Helligkeit auf Maximum ein.
2. Justieren Sie den Kontrast so, daß die beiden ersten Balken der Farbbalkenanzeige schwarz erscheinen.
3. Justieren Sie die Helligkeit so, daß der 3. und 4. Balken der Grautonbalkenanzeige genauso schwarz erscheinen wie in Schritt 2.
4. Justieren Sie die Schärfeneinstellung (oberer Regler auf dem Zeilentransformator) zur Erzielung der bestmöglichen allgemeinen Schärfe.

Justierung der Verzögerungsleitung

1. Empfangen Sie das Philips-Testbild, und justieren Sie die Farbwiedergabe auf normale Sichtwerte.
2. Justieren Sie VR501 so, daß der Jalousie-Effekt im Bereich »B« (vgl. untenstehende Testkarte) weitestgehend vermieden wird.
3. Justieren Sie als nächstes L501A so, daß der Jalousie-Effekt im Rotbereich des Kreismusters weitestgehend vermieden wird.
4. Wiederholen Sie Schritt 2 und 3 zur Erzielung bester Ergebnisse.

Philips-Testbild

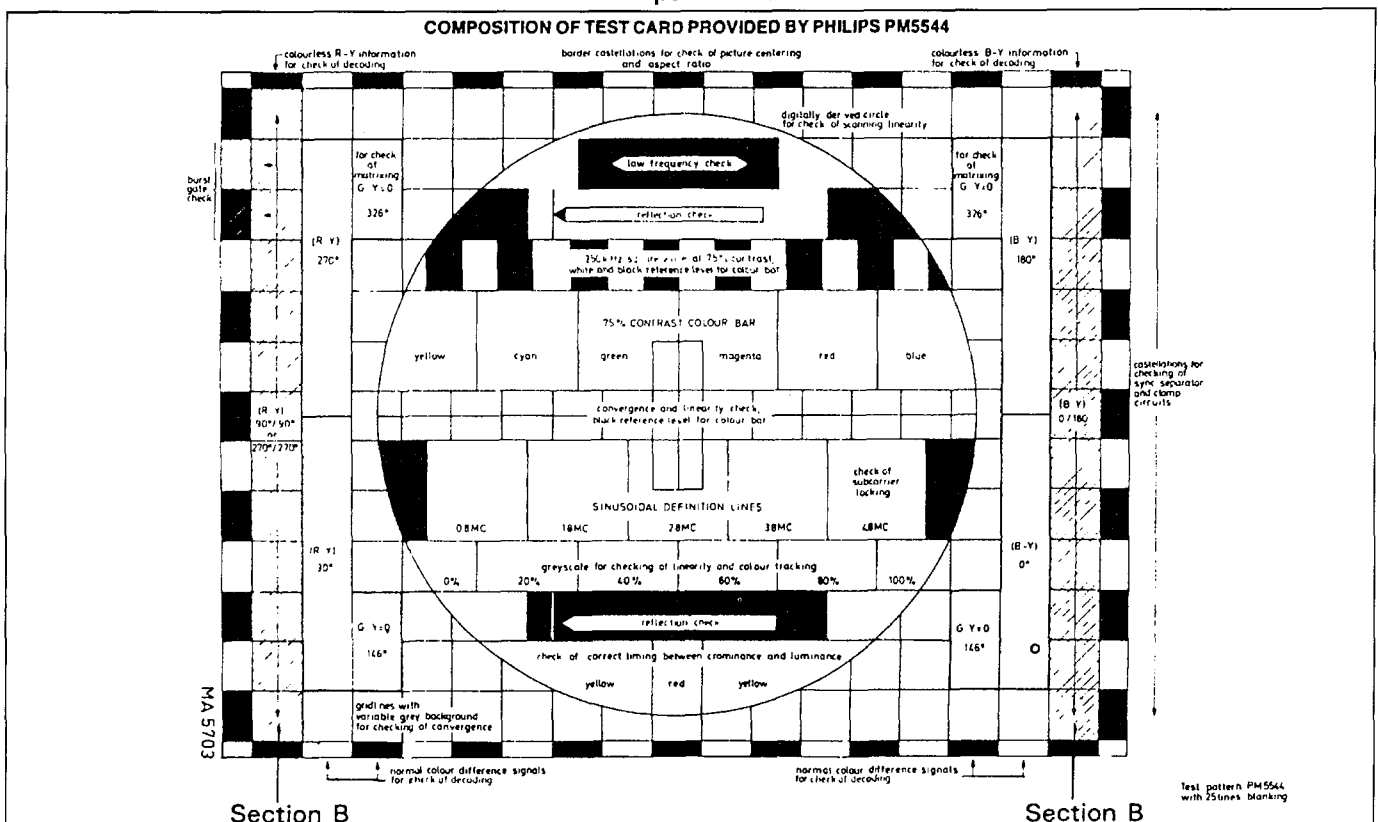

BILDAUSSCHNITT UND BILDJUSTIERUNG

VORBEREITUNG:

- (i) Stellen Sie die Hintergrundregler für Rot, Grün und Blau an der Bildröhre auf die angegebenen Positionen ein.

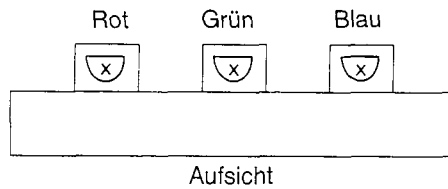

- (ii) Stellen Sie die Benutzerregler wie folgt ein:

Kontrast = 0

Farbe = 0

Helligkeit = Mid point

- (iii) Empfangen Sie eine horizontale weiße Linie oder ein rotes Rastermuster von einem Philips-Testbildgenerator.

VERFAHREN:

- Justieren Sie die Bildschirmregelung am Zeilentransformator, bis die horizontale Linie gerade sichtbar und ihre Farbe erkennbar ist.
- Verstellen Sie nicht denjenigen Hintergrundregler derjenigen Farbe, die am deutlichsten auf dem Bildschirm erkennbar ist, sondern die Regler der beiden anderen Hintergrundfarben, bis Sie einen annehmbar weißen Linie erzielt haben.
- Schließen Sie nacheinander an jede der RGB-Katoden eine Oszilloskopsonde an, und belassen Sie diese an derjenigen mit dem höchsten Pegel.
- Stellen Sie die Benutzerhelligkeit so ein, daß der Katodenwert nicht größer ist als 140 V (vgl. unten).

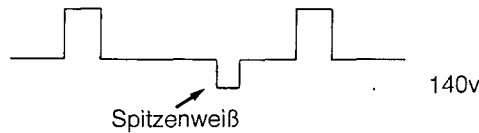

- Trennen Sie das Oszilloskop, und stellen Sie den Bildschirmregler so ein, daß die horizontale weiße Linie erneut gerade sichtbar ist.

WEISSABGLEICH

VORBEREITUNG:

- (i) Stellen Sie die Benutzerregler wie folgt ein:

Kontrast = 0

Farbe = 0

Helligkeit = Mid point

- (ii) Empfangen Sie ein weißes Rastermuster.

- (iii) Verwenden Sie ein Farbanalysegerät mit eingebautem Lichtmesser, z.B. MINOLTA CA100.

VERFAHREN:

- Justieren Sie den Benutzerhelligkeitsregler so, daß die Lichtausgabe des weißen Rastermusters auf dem Lichtmesser mit $Y = 1 \rightarrow 2 \text{ cdm}^{-2}$ angezeigt wird.
- Justieren Sie anschließend die Regler für den roten und blauen Hintergrund, um folgende Farbchromatik-Koordinaten zu erzielen.

$$x = 304 \quad y = 320$$

Die obenstehenden Koordinaten stellen eine Farbtemperatur von 7400 K dar.

SICHERHEITSPRÜFUNGEN

Hochspannungs-Grenzwertprüfung

1. Fernsehgerät einschalten und Kontrast und Helligkeit auf Maximum einstellen.
2. Einen Widerstand von 470 KOhm parallel mit R718/R718A schalten und prüfen, ob dadurch Bild und Ton sofort abschaltet werden.
3. Fernsehgerät abschalten, Widerstand entfernen und 10-15 Sekunden warten.
4. Fernsehgerät erneut einschalten, überprüfen, ob normaler Betrieb wiederaufgenommen wird, dann Kontrast und Helligkeit auf ursprüngliche Werte einstellen.

Anoden-/Schärfe-Kurzschlußprüfung

1. Fernsehgerät einschalten und Kontrast und Helligkeit auf Maximum einstellen.
2. Einen Widerstand 390R (20-30 Watt) zwischen Pin 9 des Zeilentransformators und Masse schalten.
3. Prüfen, ob Bild und Ton sofort verschwinden.
4. Fernsehgerät abschalten, Widerstand entfernen und 10-15 Sekunden warten.
5. Fernsehgerät erneut einschalten, und sobald normaler Betrieb wiederaufgenommen wird, Kontrast und Helligkeit auf ursprüngliche Werte einstellen.

POSITION DER JUSTIERUNGSREGLER

Netzteil und Ablenkplatine

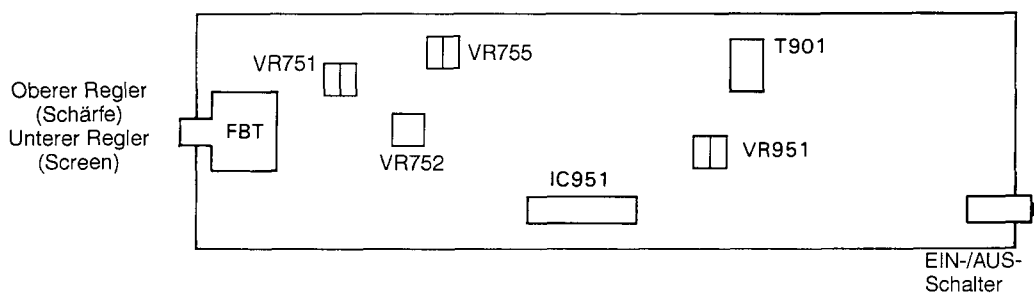

Bildröhrensockel

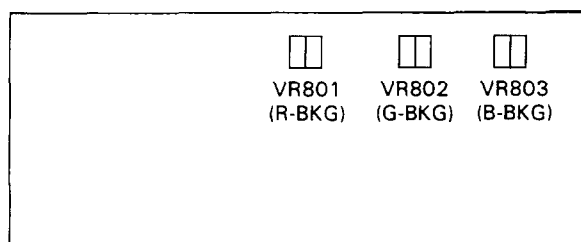

Signal- und Steuerplatine

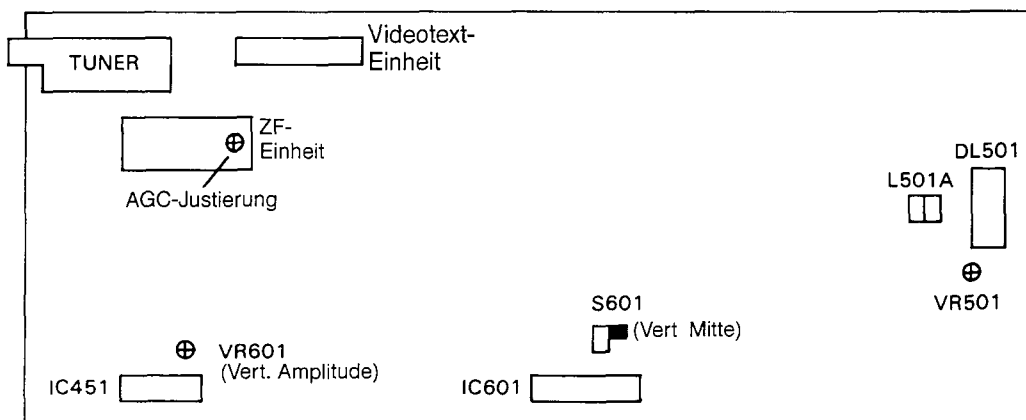

THESE WAVEFORMS WERE TAKEN USING A 10:1 PROBE ON A COLOUR BAR SIGNAL, WITH THE CUSTOMER CONTROLS SET TO GIVE NORMAL VIEWING LEVELS. OSCILLOSCOPE WAS SET TO 20 μ SECS/CM UNLESS STATED OTHERWISE.

DIE FOLGENDEN OSZILLOGRAMME WURDEN MIT EINEM 10:1-TESTKOPF UND EINEM FARBBALKENSIGNAL GEMESSEN, WOBEI DIE BENUTZERREGLER AUF NORMALE WERTE EINGESTELLT WAREN. DAS OSZILLOSKOP WAR, SOWEIT NICHTS ANDERES ANGEZEIGT, AUF 20 μ S/CM EINGESTELLT.

IC001
pin 26
6v0 p.p.

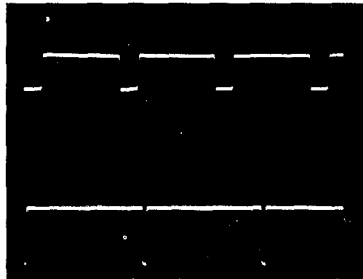

IC320
pin 1
2v2 p.p.

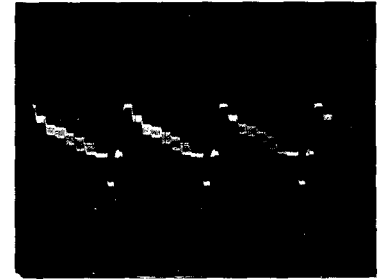

IC001
pin 27
4v0 p.p.
at 0.5m sec/cm

IC402
pins 3 and 7
3v0 p.p.
at 0.5m sec/cm

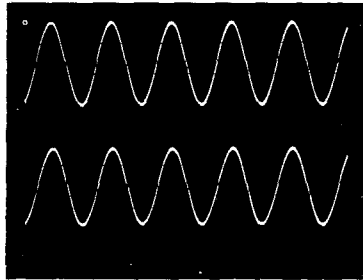

IC402
pin 10
2v0 p.p.
at 0.5m sec/cm

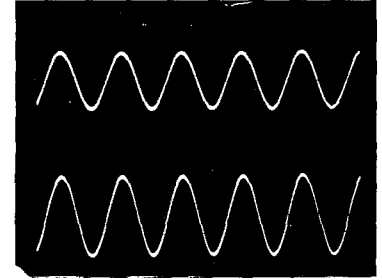

IC402
pins 5 and 9
3v0 p.p.
at 0.5m sec/cm

IC402
pin 13
2v6 p.p.
at 0.5m sec/cm
Headphone volume at maximum

IC402
pin 15
1v0 p.p.
at 0.5m sec/cm
Volume at maximum

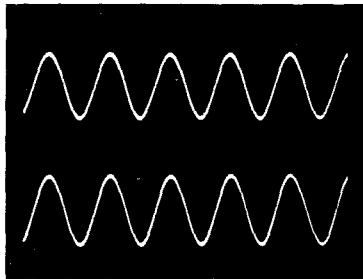

IC402
pin 20
2v0 p.p.
at 0.5m sec/cm
Headphone volume at maximum

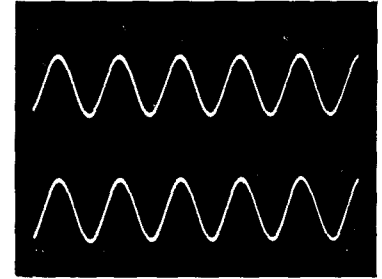

IC402
pin 18
1v3 p.p.
at 0.5m sec/cm
Volume at maximum

IC402
pin 23
2v0 p.p.
at 0.5m sec/cm

IC402
pin 24
3v0 p.p.
at 0.5m sec/cm

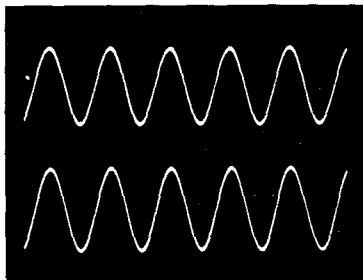

IC402
pin 27
0v2 p.p.
at 0.5m sec/cm

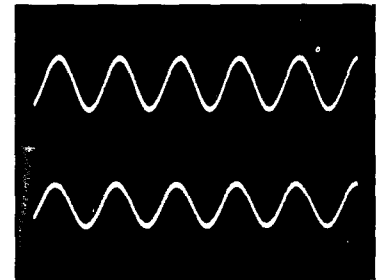

IC402
pin 26
3v0 p.p.
at 0.5m sec/cm

IC402
pin 29
0v15 p.p.
at 0.5m sec/cm

IC451
pin 4 1v0 p.p.
at 0.5m sec/cm
A2 Stereo/Dual Sound only

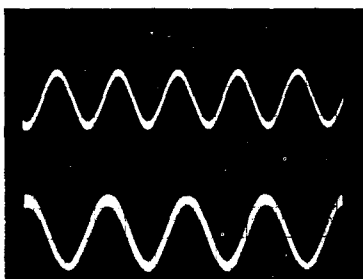

IC451
pin 7
0v5 p.p.
at 0.5m sec/cm

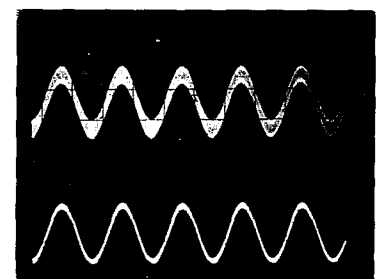

IC451
pin 5 1v75 p.p.
at 1m sec/cm
A2 Stereo/Dual Sound only

IC451
pin 8 1v0 p.p.
at 0.5m sec/cm
A2 Stereo/Dual Sound only

IC451
pin 9
1v8 p.p.
at 0.5m sec/cm
NICAM only

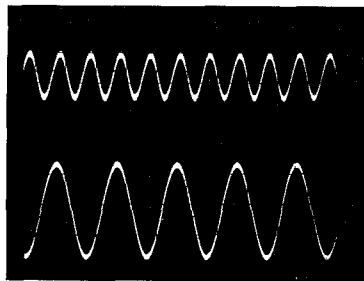

IC451
pin 10
3v2 p.p.
at 0.5m sec/cm
NICAM only

IC451
pin 11
3v0 p.p.
at 0.5m sec/cm

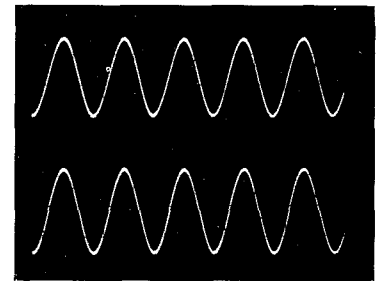

IC451
pin 12
3v0 p.p.
at 0.5m sec/cm

IC451
pin 19
0v4 p.p.
at 0.05μ sec/cm

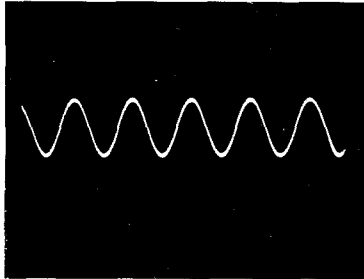

IC501
pin 4
4v5 p.p.

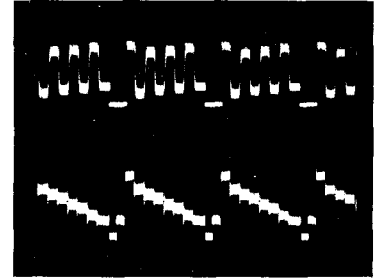

IC501
pin 7
0v6 p.p.

IC501
pin 8
0v25 p.p.
at 5m sec/cm

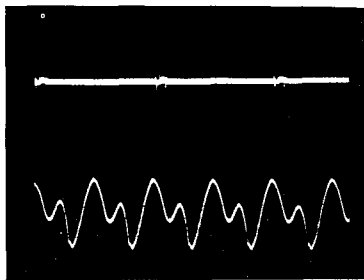

IC501
pin 10
2v0 p.p.

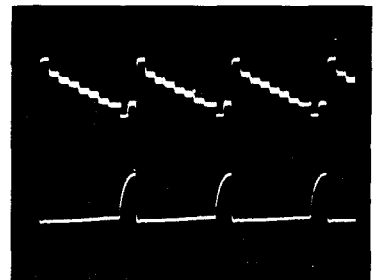

IC501
pin 9
0v5 p.p.
at 1μ sec/cm

IC501
pin 11
0v9 p.p.

IC501
pin 12
3v7 p.p.
at 5m sec/cm

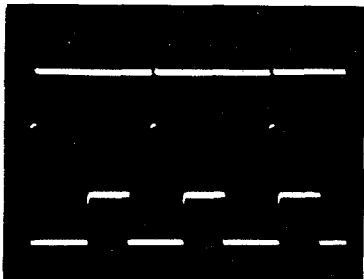

IC501
pin 15
0v4 p.p.

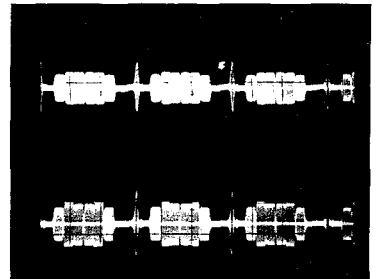

IC501
pin 13
7v5 p.p.



IC501
pin 17
2v2 p.p.



IC501
pin 19
1v0 p.p.

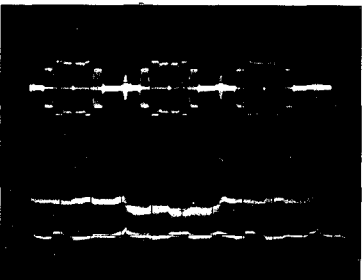

IC501
pin 26
4v2 p.p.

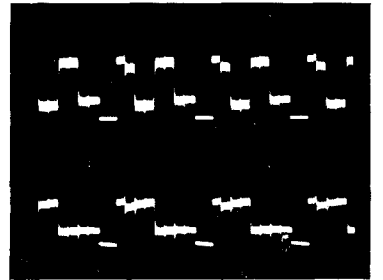

IC501
pin 22
0v08 p.p.

IC501
pin 29
4v0 p.p.

IC591
pin 1
5v0 p.p.

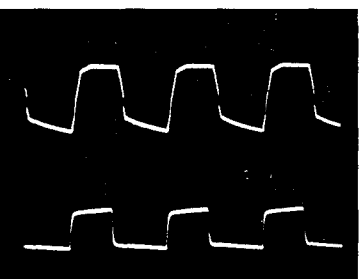

IC591
pin 6
0v25 p.p.

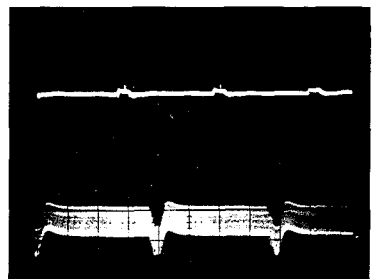

IC591
pin 3
8v0 p.p.

IC591
pin 7
0v5 p.p.

IC601
pin 2
4v p.p.
at 5m sec/cm

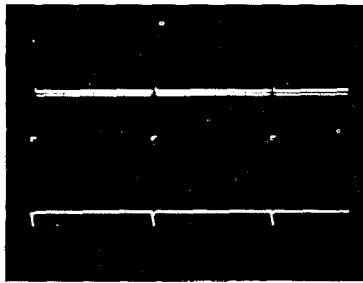

IC601
pin 3
2v0 p.p.
at 5m sec/cm



IC601
pin 6
2v0 p.p.
at 5m sec/cm



IC601
pin 7
1v5 p.p.
at 5m sec/cm

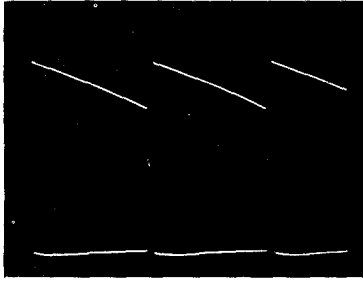

IC751
pin 1
1v0 p.p.

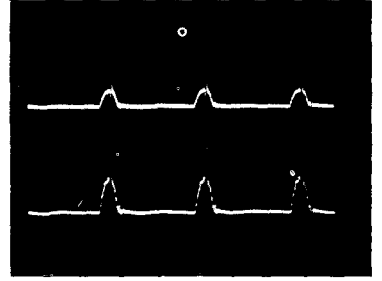

IC601
pin 13
32v p.p.
at 5m sec/cm



IC751
pin 2
1v8 p.p.

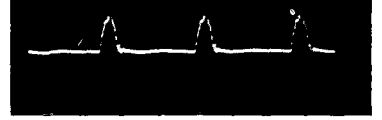

IC751
pin 5
35v p.p.



IC3201
pin 7
2v0 p.p.

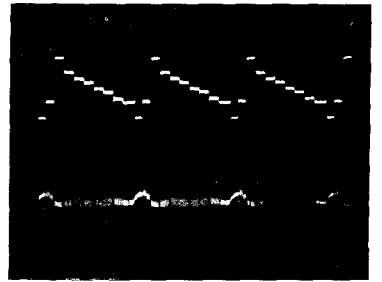

IC751
pin 7
0v5 p.p.



IC3201
pin 11
0v04 p.p.



IC3201
pin 15
1v0 p.p.



IC3201
pin 20
2v5 p.p.

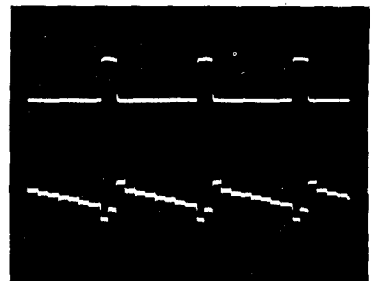

IC3201
pin 18
1v5 p.p.



IC3201
pin 23
0v7 p.p.



IC3201
pin 26
0v7 p.p.

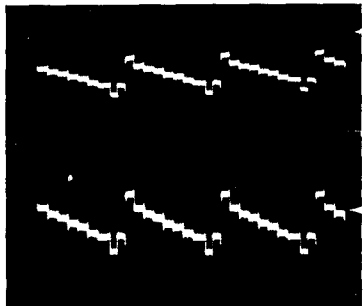

IC4451
pin 1
0v8 p.p.
at 0.5m sec/cm
at max. volume

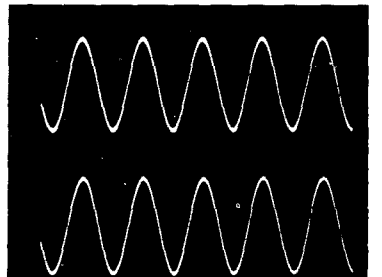

IC3201
pin 30
1v1 p.p.



IC4451
pin 5
0v8 p.p.
at 0.5m sec/cm
at max. volume



IC4451
pin 8
28v p.p.
at 0.5m sec/cm
at max. volume

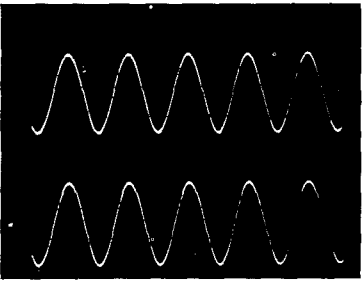

IC1401
pin 16
2v5 p.p.
at 0.5m sec/cm

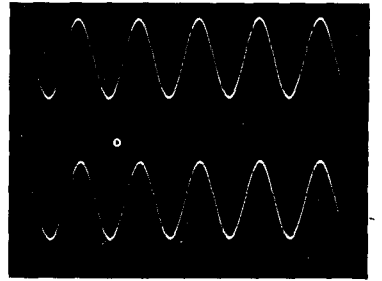

IC4451
pin 10
28v p.p.
at 0.5m sec/cm
at max. volume

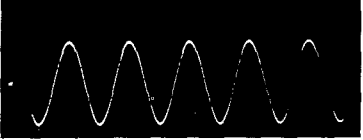

IC1401
pin 17
2v5 p.p.
at 0.5m sec/cm

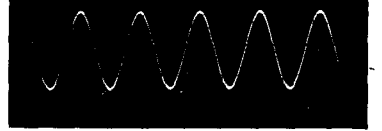

IC1401
pin 19
2v8 p.p.

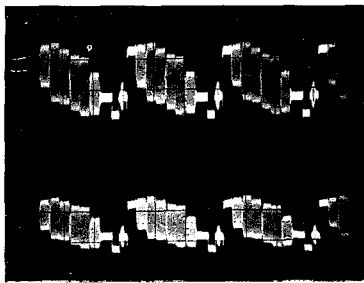

IC1401
pin 22
2v5 p.p.
at 0.5m sec/cm

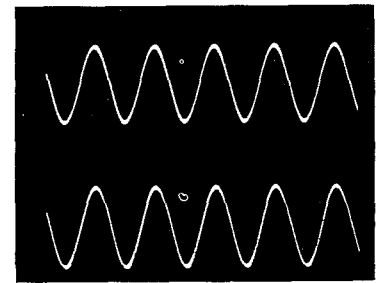

IC1401
pin 21
2v0 p.p.

IC1401
pin 23
2v5 p.p.
at 0.5m sec/cm



IC1401
pin 30
2v5 p.p.

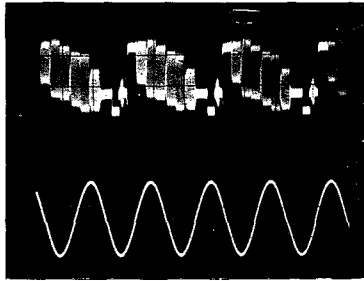

IC1401
pin 35
2v5 p.p.
at 0.5m sec/cm

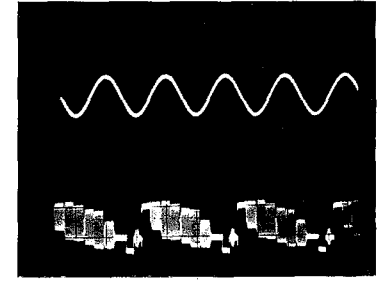

IC1401
pin 34
2v5 p.p.
at 0.5m sec/cm



IC1401
pin 36
1v0 p.p.



IC4600
pin 8
1v5 p.p.
at 0.5m sec/cm

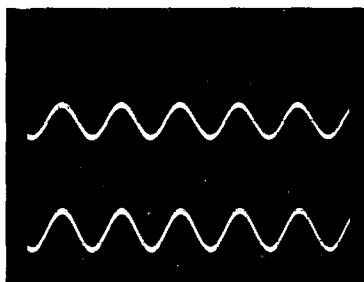

IC4600
pin 30
1v5 p.p.
at 0.5m sec/cm

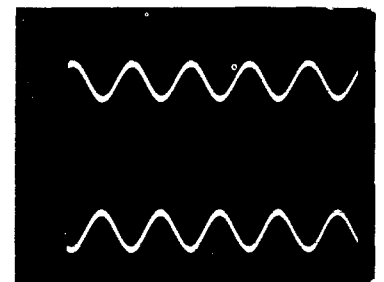

IC4600
pin 9
1v5 p.p.
at 0.5m sec/cm



IC4600
pin 32
1v5 p.p.
at 0.5m sec/cm



IC4604
pin 1
1v5 p.p.
at 0.5m sec/cm

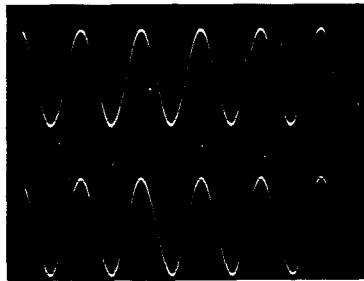

IC4604
pin 5
2v1 p.p.
at 0.5m sec/cm

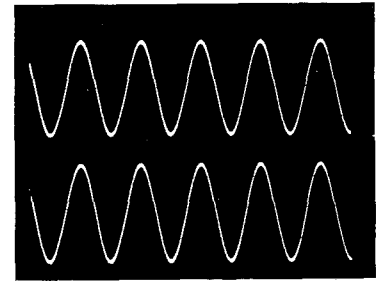

IC4604
pin 3
1v5 p.p.
at 0.5m sec/cm

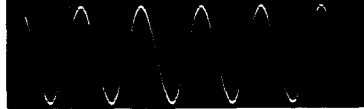

IC4604
pin 9
2v1 p.p.
at 0.5m sec/cm



Q321
base
0v15 p.p.



Q322
base
0v7 p.p.

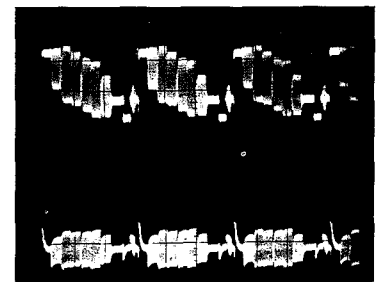

Q321
emitter
0v09μ p.p.



Q322
collector
1v7 p.p.



Q501
base
2v1 p.p.

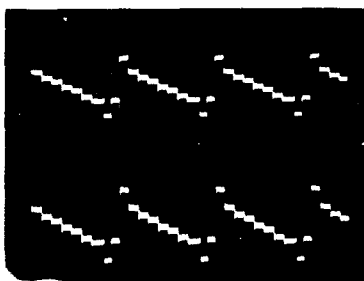

Q505
base
2v2 p.p.

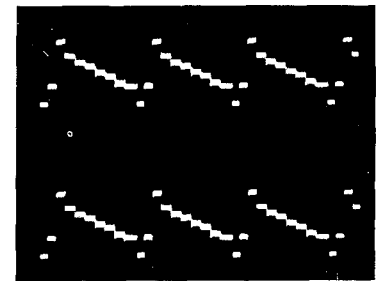

Q501
emitter
1v3 p.p.



Q505
emitter
2v2 p.p.



Q601
base
2v0 p.p.
at 0.5m sec/cm

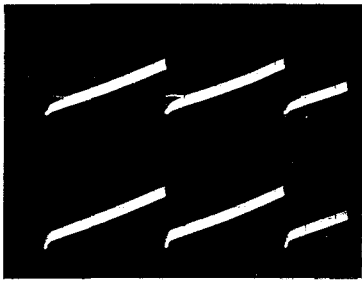

Q601
emitter
2v0 p.p.
at 0.5m sec/cm

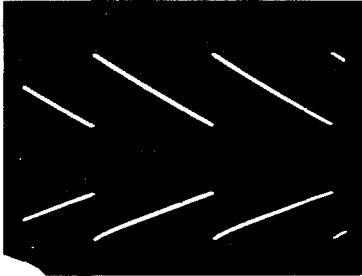

Q603
collector
2v6 p.p.
at 0.5m sec/cm

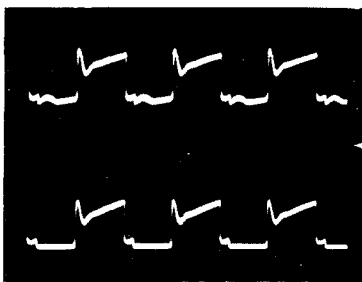

Q603
collector
2v6 p.p.
at 0.5m sec/cm

Q701
collector
70v p.p.

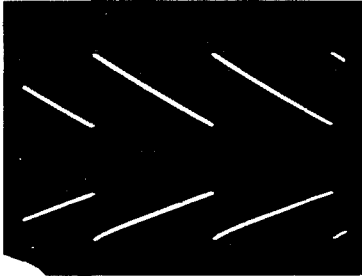

Q701
base
2v0 p.p.

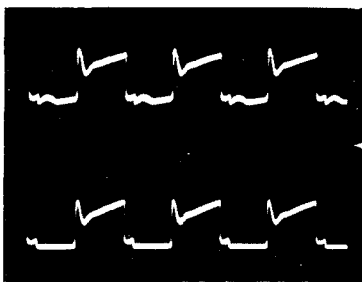

Q602
base
1v5 p.p.
at 0.5m sec/cm

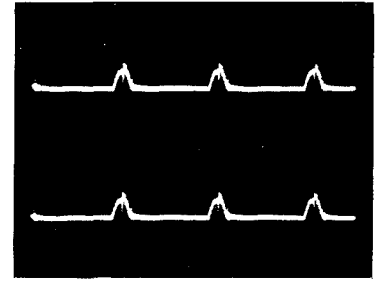

Q602
collector
1v5 p.p.
at 0.5m sec/cm

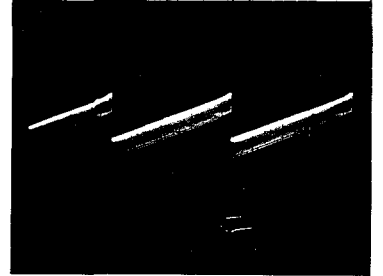

Q603
emitter
2v2 p.p.
at 0.5m sec/cm

VOLTAGE MEASUREMENTS/SPANNUNGSMESSUNGEN

These voltages were taken on a colour bar signal (PAL), using a 20k Ω /volt meter, with colour, contrast and brightness set to give normal viewing levels.

Diese Spannungen wurden mit einem Farbbalkensignal (PAL) und einem Spannungsmesser von 20 K Ohm gemessen, wobei Farbe, Kontrast und Helligkeit auf normale Sichtwerte eingestellt waren.

SIGNAL BOARD ICs

IC001 ST6 (MICRO)							
Pin	Volts	Pin	Volts	Pin	Volts	Pin	Volts
1	not used	11	0v1 (4v4)	20	3v8 (0v1)	35	4v8
2	0v2 - 4v5 (cont.)	12	(no sig.) 0v	21	(stereo) 0v	36	5v0
3	0v2 - 4v2 (bri.)	13	5v0 (0v)	22	0v	37	0v
4	0v2 - 4v9 (col.)	14	5v0 (0v)	23	0v	38	0v
5	0v - 5v0 (sharp.)	15	5v0 (0v)	24	0v	39	5v0
6	not used	16	5v0 (0v)	25	0v (4v6)	40	3v7
7	0v (5v0)	17	(vol +) 5v0 (0v)	26	(no sig.) 3v6	41	3v7
8	(pal 60)	18	(vol -) 0v (4v3)	27	4v2	42	5v0
9	5v0 (0v) (N Reduce ON)	19	(standby) 5v1 (0v1)	28	4v5		
10	5v0 (2v7) (AFC on)		(standby) 3v8 (0v1)	29	4v6		
	0v		(stereo)	30	0v		
				31	*		
				32	2v6		
				33	5v0		
				34	0v		

* trips out when touched

IC002 ST24C16			
Pin	Volts	Pin	Volts
1	0v	5	3v7
2	0v	6	3v7
3	0v	7	0v
4	0v	8	5v1

IC005 7805	
Pin	Volts
1	27v
2	0v
3	5v1

IC121 7812	
Pin	Volts
1	14v7
2	0v
3	12v2

IC320 TDA9120			
Pin	Volts	Pin	Volts
1	4v4	5	0v1
2	0v	6	not used
3	not used	7	0v
4	4v8	8	12v2

IC402 TDA9860					
Pin	Volts	Pin	Volts	Pin	Volts
1	not used	12	4v0	23	4v0
2	not used	13	4v0	24	4v0
3	4v0	14	4v0	25	0v
4	7v9	15	4v0	26	4v0
5	4v0	16	3v7	27	4v0
6	8v0	17	3v7	28	not used
7	4v0	18	4v0	29	4v0
8	0v	19	4v0	30	not used
9	4v0	20	4v0	31	not used
10	4v0	21	4v0	32	not used
11	4v0	22	4v0		

IC451 TDA9840			
Pin	Volts	Pin	Volts
1	3v7	11	2v4
2	3v2	12	2v4
3	3v9	13	not used
4	2v4	14	not used
5	2v4	15	2v4
6	2v4	16	0v
7	2v4	17	2v4
8	2v4	18	4v8
9	2v4	19	3v0
10	2v4	20	3v7

IC501 STV2100					
Pin	Volts	Pin	Volts	Pin	Volts
1	6v5	12	4v2	21	6v0 (3v3)
2	2v9	13	4v4	22	3v7
3	8v7	14	1v4 - 3v0	23	4v6
4	2v6		(cont.)	24	0v1 (1v0)
5	2v8	15	2v2	25	1v0 - 2v6
6	6v5	16	0v		(bri.)
7	2v8 (0v)	17	4v3	26	2v8
8	4v4	18	1v5 - 4v6	27	6v4
9	2v1		(col.)	28	3v2
10	1v3	19	2v7	29	2v8
11	0v	20	3v6 (0v)	30	8v8

IC481 TDA2822M			
Pin	Volts	Pin	Volts
1	2v4	5	0v6
2	5v7	6	0v
3	2v4	7	0v
4	0v	8	0v6

IC502 TEA5114A			
Pin	Volts	Pin	Volts
1	3v4	9	0v1 (1v0)
2	0v	10	0v1 (1v0)
3	3v4	11	2v8
4	3v5	12	0v1 (1v0)
5	3v5	13	2v8
6	3v5	14	8v7
7	3v5	15	0v1 (1v0)
8	0v	16	2v8

IC591 BA4458			
Pin	Volts	Pin	Volts
1	4v3	5	4v3
2	3v6	6	4v3
3	4v4	7	4v3
4	0v	8	8v8

IC601 LA7838			
Pin	Volts	Pin	Volts
1	8v5	8	26v8
2	3v8	9	3v0
3	4v2	10	1v2
4	4v3	11	0v
5	0v	12	14v4
6	4v2	13	27v5
7	3v9		

() = Text

IC1401 TA8777N							
Pin	Volts	Pin	Volts	Pin	Volts	Pin	Volts
1	10v3	10	6v3	19	4v5	28	5v9
2	6v2	11	6v3	20	0v	29	8v4
3	5v9	12	5v9	21	4v5	30	4v2 (3v2)
4	6v3	13	6v3	22	5v0	31	0v
5	5v9	14	6v3	23	5v0	32	3v7
6	6v3	15	5v9	24	—	33	3v7
7	5v9	16	5v0	25	—	34	6v3
8	6v3	17	5v0	26	—	35	6v3
9	5v9	18	0v	27	4v0	36	5v9

() = no signal

IC3201 HA11559NT					
Pin	Volts	Pin	Volts	Pin	Volts
1	8v4	11	3v0	21	0v
2	8v8	12	5v2	22	not used
3	3v4	13	6v0	23	5v1
4	4v5	14	4v9	24	5v6
5	6v0	15	3v8	25	not used
6	4v2	16	4v2	26	3v5
7	5v2 (4v8)	17	4v2	27	0v
8	1v3	8	6v6	28	5v5
9	not used	19	5v9	29	0v9
10	3v8	20	0v5	30	4v1

() = no signal

IC4451 TDA7263			
Pin	Volts	Pin	Volts
1	1v6	7	0v
2	1v6	8	14v8
3	16v6	9	30v1
4	1v6	0	14v8
5	1v6	11	not used
6	0v		

SIGNAL BOARD TRANSISTORS

	Q003	Q004	Q008	Q009	Q010	Q011
C	0v	0v	3v0	4v0	8v8	3v9 (0v1)
B	1v5 - 4v6 colour	5v0	8v8	0v	0v	0v (4v3)
E	0v	5v0	8v8	0v	0v	0v (0v)

() = standby

	Q012	Q013	Q121	Q321	Q322	Q441
C	0v (0v)	2v8	7v1	6v9	2v1 (0v1)	8v6
B	5v0 (0v2)	0v	5v5	4v2	0v1 (0v7)	4v0
E	4v1 (0v9)	0v	4v9	3v5	0v	3v4

() = standby

() = no signal

	Q442	Q443	Q444	Q445	Q501	Q502
C	8v6	0v	0v	0v	8v4	8v4
B	4v0	8v1	0v	0v	4v1	4v1
E	3v4	8v5	0v	0v	3v4	3v4

	Q503	Q504	Q505	Q601	Q602	Q603
C	0v9	0v9	8v8	8v9	4v3	6v4
B	6v0	6v0	3v1	4v0	0v7	2v2
E	6v6	6v6	2v5	3v3	0v2	1v6

	Q804	Q1310	Q1320	Q1321	Q1399	Q3100
C	0v1	4v9 (3v9)	0v5	0v5	8v6	8v3
B	8v9	4v2 (3v2)	1v1	1v1	4v5	3v1
E	8v6	0v	5v9	5v8	3v8	2v5

() = no signal

	Q3101	Q3202	Q3205	Q3209	Q4451	Q4452
C	4v0	8v3	5v7	0v (3v8)	16v6	0v
B	3v3	1v2	5v0	4v3 (0v)	0v2	28v
E	0v	0v6	0v	0v	0v	28v

() = Noise Reduction on

	Q4454	Q4455	Q2011
C	0v2	26v8	5v3
B	11v5	3v5	3v8 (3v3)
E	11v4	3v9	3v1 (2v7)

() = teletext

DOLBY BOARD ICs

In the following tables, L = Left, R = Right, C = Centre, S = Surround

IC4600 LA2700N					
Pin	Volts	Pin	Volts	Pin	Volts
1	4v9 HALL/MATRIX	10	0v8	22	9v5
	3v1 DOLBY mode	11	5v8	23	9v5
	0v1 noise gen.	12	5v8	24	5v8
2	0v noise gen. L/R	13	5v8	25	5v8
	5v0 other modes	14	9v6	26	5v8
3	0v noise gen. C/L	15	9v6	27	11v8
	5v0 other modes	16	5v8	28	5v8
4	4v3 PHANTOM (SW4901)	17	5v8	29	5v8
	0v PRO LOGIC (SW4901)	18	5v7	30	5v8
5	0v DOLBY mode	19	5v7 OFF mode	31	5v8
	5v other modes		3v7 other modes	32	5v8
6	5v8	20	5v7 OFF mode	33	5v8
7	5v8		3v7 other modes	34	5v5
8	5v8	21	5v7 OFF mode	35	0v1
9	5v8		3v7 other modes	36	1v8

IC4601 LV1000NA

Pin	Volts	Pin	Volts	Pin	Volts	Pin	Volts
1	0v HALL/OFF 9v other modes	16	6v0	32	4v3	47	6v2 DOLBY+OFF 9v0 other modes
2	11v6	17	6v0	33	0v	48	5v9
3	3v6	18	not used	34	2v5	49	5v9
4	3v7	19	11v8	35	2v0	50	5v9
5	5v9	20	not used	36	2v1	51	5v9
6	5v9	21	not used	37	2v5	52	5v9
7	6v0	22	not used	38	2v5	53	5v9
8	3v8	23	not used	39	2v1	54	6v1
9	3v8	24	not used	40	1v3	55	6v0
10	3v8	25	5v0	41	2v6	56	6v0
11	6v0	26	2v5	42	2v6	57	5v9
12	5v9	27	2v5	43	not used	58	5v9
13	5v8	28	2v5	44	not used	59	0v
14	3v7	29	1v3	45	not used	60	5v9
15	3v6	30	3v8	46	11v2 6v2 DOLBY+OFF		
		31	2v4				

IC4602 SAA1300

Pin	Volts	Pin	Volts
1	0v	6	0v noise C/S
2	5v0		5v0 other modes
3	0v DOLBY mode 5v0 other modes	7	0v noise L/R 5v0 other modes
4	5v0 DOLBY mode 0v other modes	8	3v7
5	0v DOLBY mode 5v0 other modes	9	3v7

IC4603 KM4164

Pin	Volts	Pin	Volts
1	4v3	9	1v3
2	2v4	10	2v1
3	3v8	11	2v5
4	1v3	12	2v5
5	2v5	13	2v1
6	2v5	14	2v0
7	2v5	15	2v5
8	5v0	16	0v

IC4604 TDA9860

Pin	Volts	Pin	Volts	Pin	Volts
1	4v0	12	4v0	24	4v0
2	0v2 DOLBY+OFF 6v8 other	13	4v0	25	8v1
3	4v0	14	4v0	26	not used
4	8v0	15	4v0	27	4v0
5	4v0	16	3v7	28	4v0
6	8v1	17	3v7	29	4v0
7	not used	18	4v0	30	4v0
8	0v0	19	4v0	31	0v2 DOLBY+OFF 6v7 other
9	4v0	20	4v0	32	4v0
10	4v0	21	4v0		
11	4v0	22	4v0		
		23	4v0		

IC4605 HCF4053BE

Pin	Volts	Pin	Volts
1	5v0	11	11v9 DOLBY 0v other
2	5v0	12	0v DOLBY 5v other
3	5v0	13	3v1
4	5v0	14	3v1 DOLBY 0v1 noise gen 4v9 other
5	5v0		
6	0v	15	5v0
7	0v	16	11v9
8	0v		
9	0v2 DOLBY 6v8 other		
10	0v2 DOLBY 6v8 other		

IC4606 BA4558

Pin	Volts	Pin	Volts
1	6v0	5	5v9
2	6v0	6	6v0
3	5v9	7	5v9
4	0v	8	11v9

IC4607 BA4558

Pin	Volts	Pin	Volts
1	5v9	5	5v9
2	5v9	6	6v0
3	6v0	7	6v0
4	0v	8	11v9

IC4608 BA4558

Pin	Volts	Pin	Volts
1	6v0	5	6v0
2	6v0	6	5v9
3	5v9	7	5v9
4	0v	8	11v9

IC4610 HCF4053BE

Pin	Volts	Pin	Volts
1	11v9 DOLBY 11v5 other not used	10	0v2 DOLBY+OFF 6v8 other
2		11	0v2 DOLBY+OFF 6v8 other
3	6v0	12	5v9
4	5v9	13	5v9
5	5v9	14	5v9
6	0v	15	6v2 DOLBY+OFF 11v5 other
7	0v	16	11v9
8	0v		
9	0v7		

IC4611 7805

Pin	Volts
1	11v8
2	0v
3	5v0

DOLBY BOARD TRANSISTORS

	Q4601	Q4602	Q4604	Q4605	Q4606
C	10v DOLBY+OFF 0v other	0v	10v HALL+OFF 0v other	0v HALL+OFF 9v0 other	11v9 DOLBY 0v other
B	0v DOLBY+OFF 6v8 other	10v DOLBY+OFF 0v other	0v2 HALL+OFF 6v7 other	10v HALL+OFF 0v other	0v HALL+DOLBY 4v6 other
E	0v	0v	0v	0v	0v

POWER/DEFLECTION BOARD ICs

IC901 CNX82A			
Pin	Volts	Pin	Volts
1	130v5 (56v)	4	-4v6 (-0v1)
2	129v5 (55v)	5	0v4 (0v1)
3	not used	6	not used

() = standby

IC902 CNX82A			
Pin	Volts	Pin	Volts
1	9v0 (0v1)	4	-4v5 (-0v2)
2	7v8 (0v)	5	-4v5 (5v7)
3	not used	6	not used

() = standby

IC751 TEA2031A			
Pin	Volts	Pin	Volts
1	6v5	5	10v1
2	6v5	6	26v8
3	6v4	7	10v
4	0v	8	10v

IC951 MC7809CT	
Pin	Volts
1	11v6
2	0v
3	9v0

POWER/DEFLECTION BOARD TRANSISTORS

	Q701	Q702	Q703	Q704	Q705	Q706
C	0v	206v	0v	A 3v8	26v9	1v1
B	0v	0v	146v7	G 0v	11v2	1v6
E	32v	0v	147v	K 0v	10v6	2v4

	Q901	Q902	Q903	Q904	Q951	Q952
C	-2v2	-4v5	328v	-4v5	130v (55v)	0v1 (13v9)
B	0v4	-2v6	0v	-2v6	7v5	0v7 (0v)
E	0v	-4v4	0v	-4v4	6v9	0v

() = standby

	Q953	Q954	Q956	Q957
C	11v7	0v (4v1)	30v9 (0v6)	0v
B	11v1	0v7 (0v)	30v3 (13v9)	3v8
E	11v8	0v	31v (14v4)	3v8

() = standby

SUB-POWER SUPPLY ICs

IC9000 UC3844			
Pin	Volts	Pin	Volts
1	1v9	5	0v
2	2v2	6	0v5
3	0v	7	15v1
4	0v	8	5v0

OP9000 CNX82A			
Pin	Volts	Pin	Volts
1	10v4	4	0v
2	9v3	5	1v9
3	not used	6	not used

IC9100 TL431CLP	
Pin	Volts
A	0v
G	2v5
K	9v3

SUB-POWER SUPPLY TRANSISTORS

	Q9000	Q9001	Q9002	Q9100	Q9101
C	323v (345v)	0v	S 14v5	9v3	0v
B	14v5 (12v)	3v2	G 0v	0v	0v8
E	14v5 (12v)	3v7	D 5v5	0v	0v

() = standby

CRT BASE TRANSISTORS

	Q801	Q802	Q803	Q811	Q812	Q813
C	111v -160v	97v5 -151v	105v9 -153v5	8v3	8v3	8v3
B	8v8	8v8	8v8	2v8 - 1v1	2v9 - 1v1	2v9 - 1v1
E	8v3	8v3	8v3	2v4 - 9v9	2v4 - 0v8	2v4 - 0v8

	Q851	Q852
C	0v	0v9
B	0v9	0v
E	1v6	0v

SUB-AMPLIFIER BOARD ICs

IC4901 TDA2009A			
Pin	Volts	Pin	Volts
1	1v3	7	0v
2	0v7	8	12v5
3	14v2	9	25v9
4	0v7	10	12v5
5	1v3	11	12v5
6	0v		

IC4902 TDA2009A			
Pin	Volts	Pin	Volts
1	1v4	7	0v
2	0v7	8	13v
3	14v2	9	25v9
4	0v7	10	12v9
5	1v4	11	13v
6	0v		

IC4903 LM7805	
Pin	volts
1	27v
2	0v
3	5v0

SUB-AMPLIFIER BOARD TRANSISTORS

	Q4901	Q4902	Q4903	Q4991	Q4992	Q4993
C	0v7	4v8	0v	0v	0v	0v
B	27v	0v	0v7	0v1	0v1	0v1
E	27v	0v	0v	0v	0v	0v

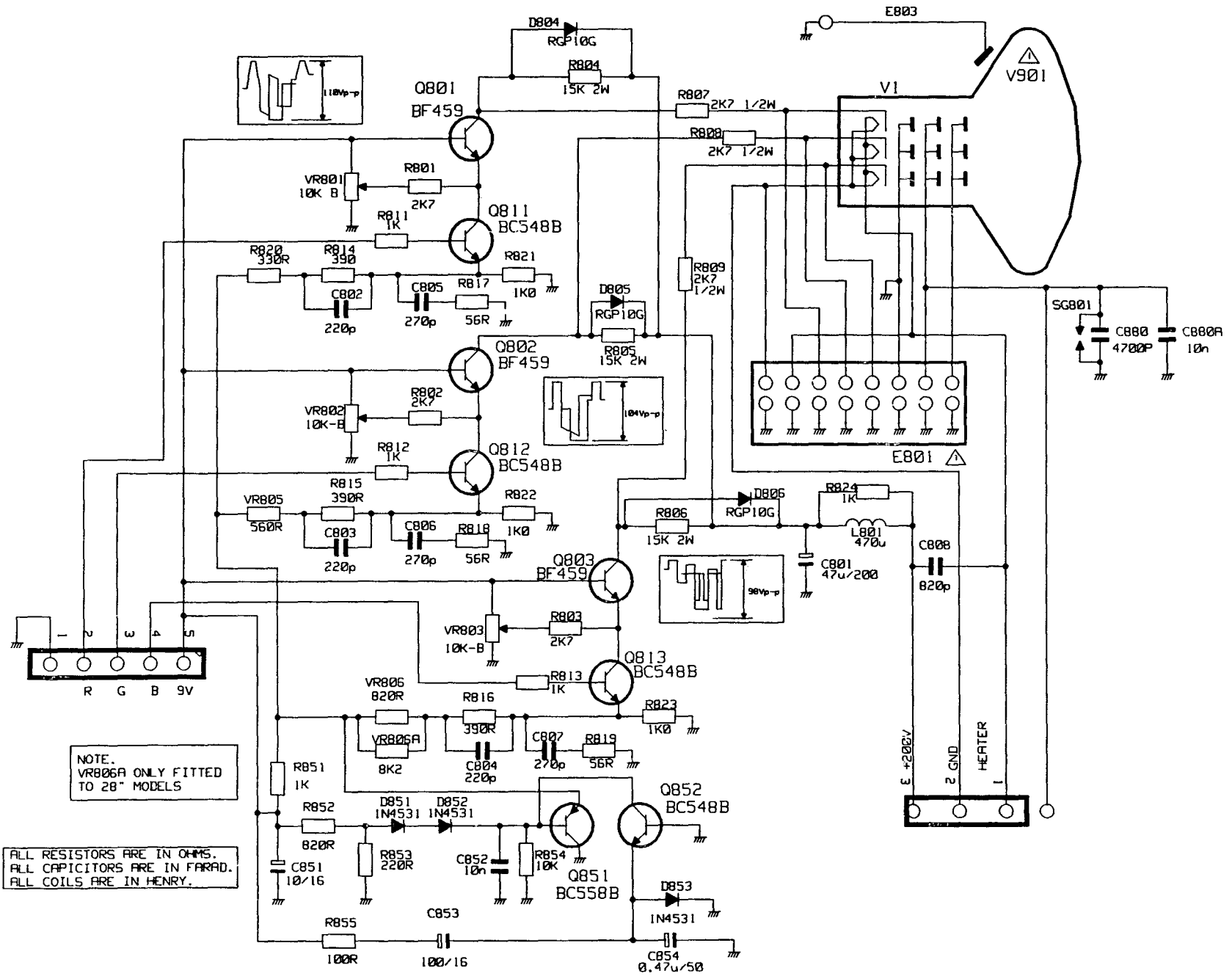

C.R.T. BASE CIRCUIT
BILDROHREN-PLATINE

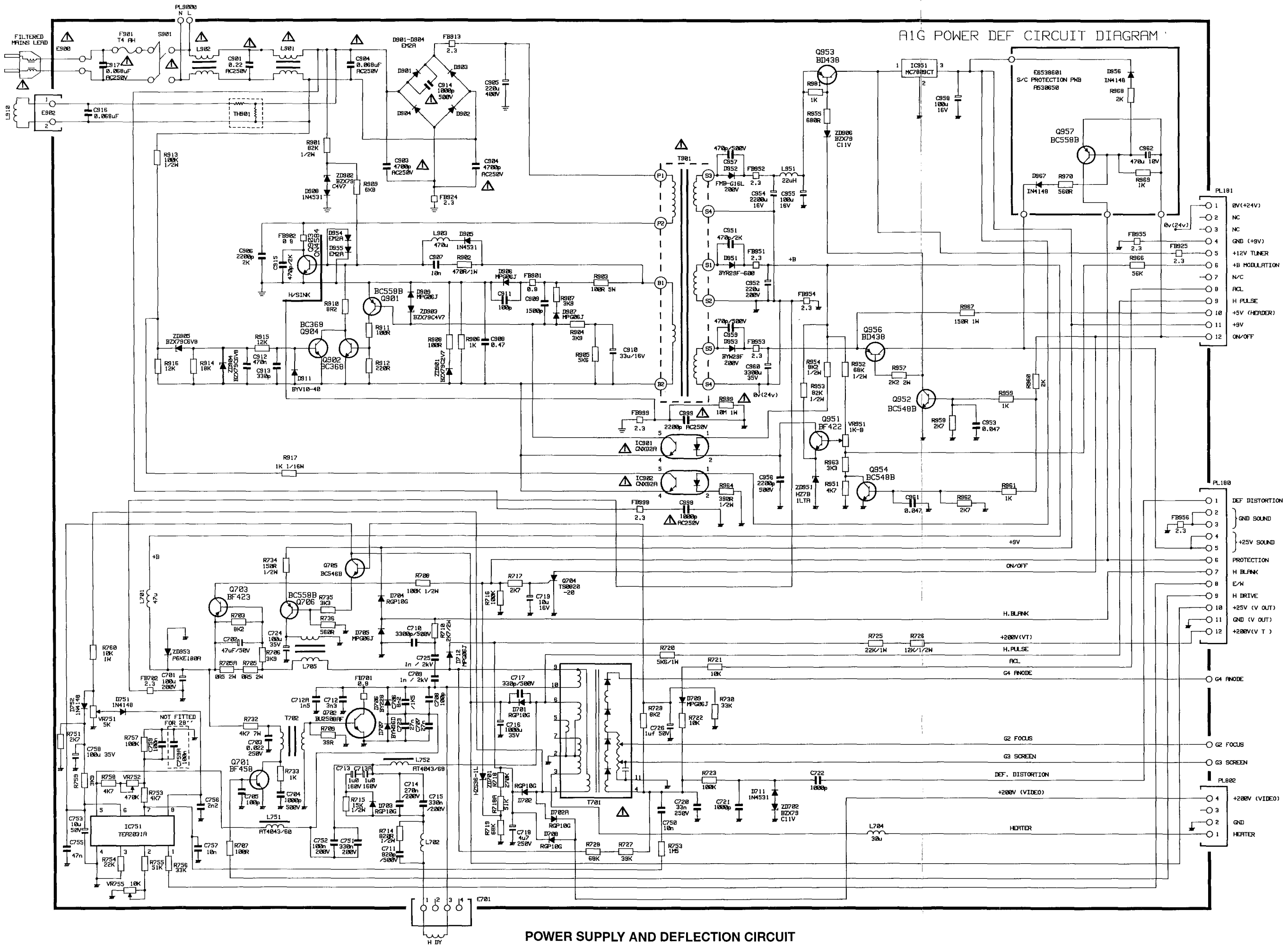

AIG POWER DEF CIRCUIT DIAGRAM

POWER SUPPLY AND DEFLECTION CIRCUIT
NETZTEIL-UND ABLENKPLATINE

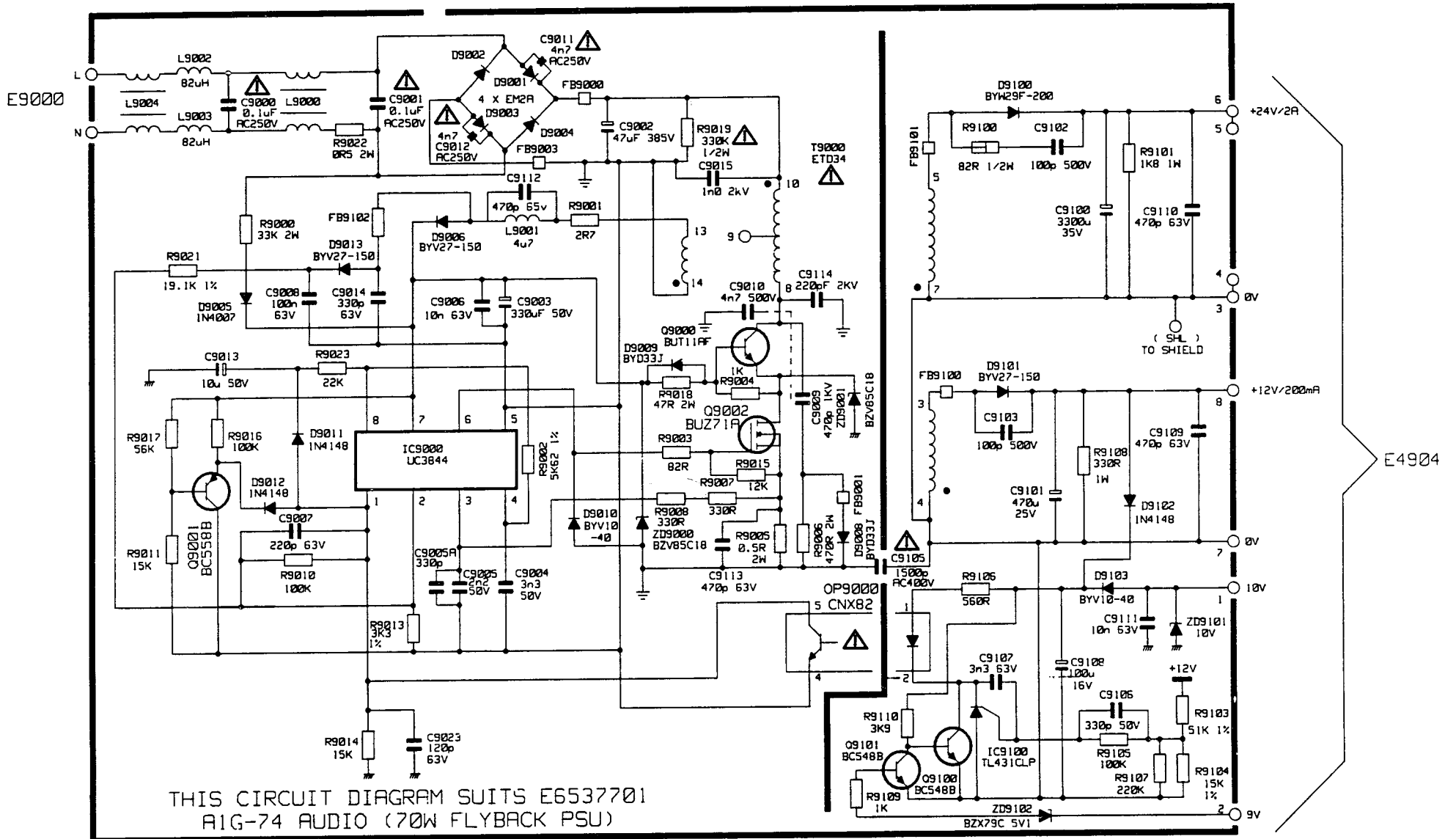

POWER SUPPLY SUB-PANEL
STROMVERSORGUNGS-PLATINE

39

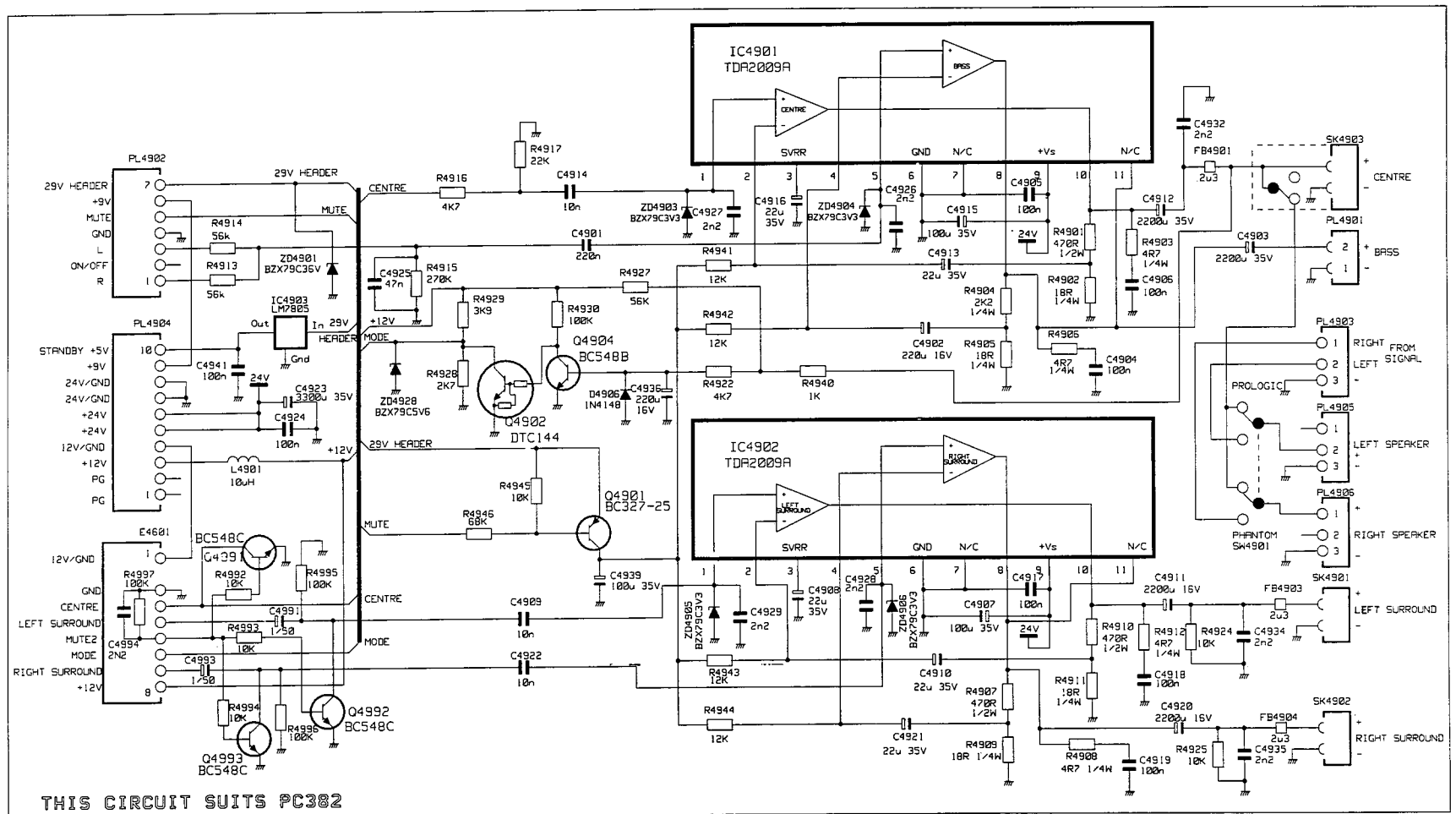

AUDIO SUB-AMP CIRCUIT
AKUSTISCHE-VERSTÄRKERPLATINE

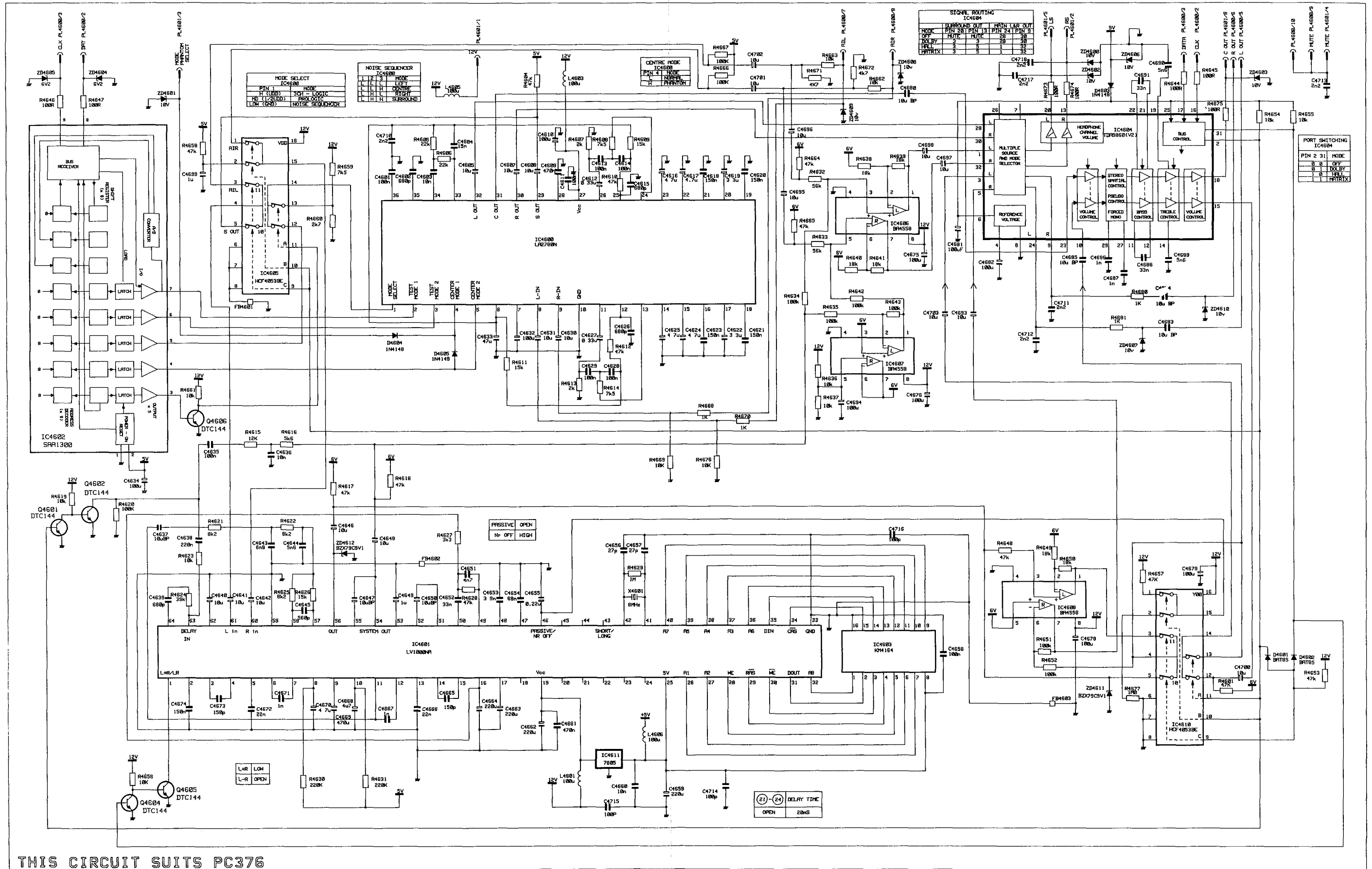

THIS CIRCUIT SUITS PC376

DOLBY CIRCUIT
DOLBY-PLATINE

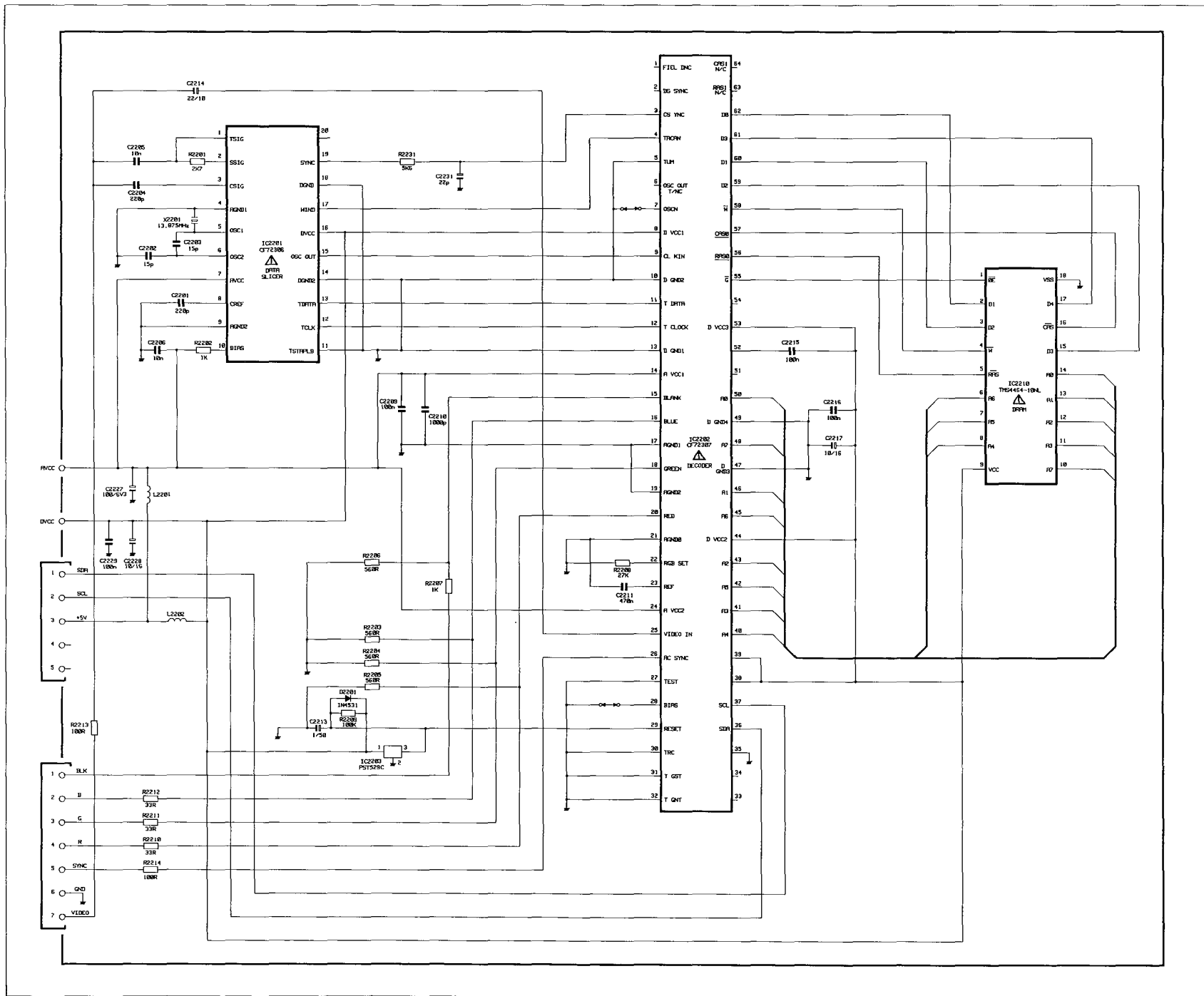

TELETEXT CIRCUIT
VIDEOTEXT-PLATINE

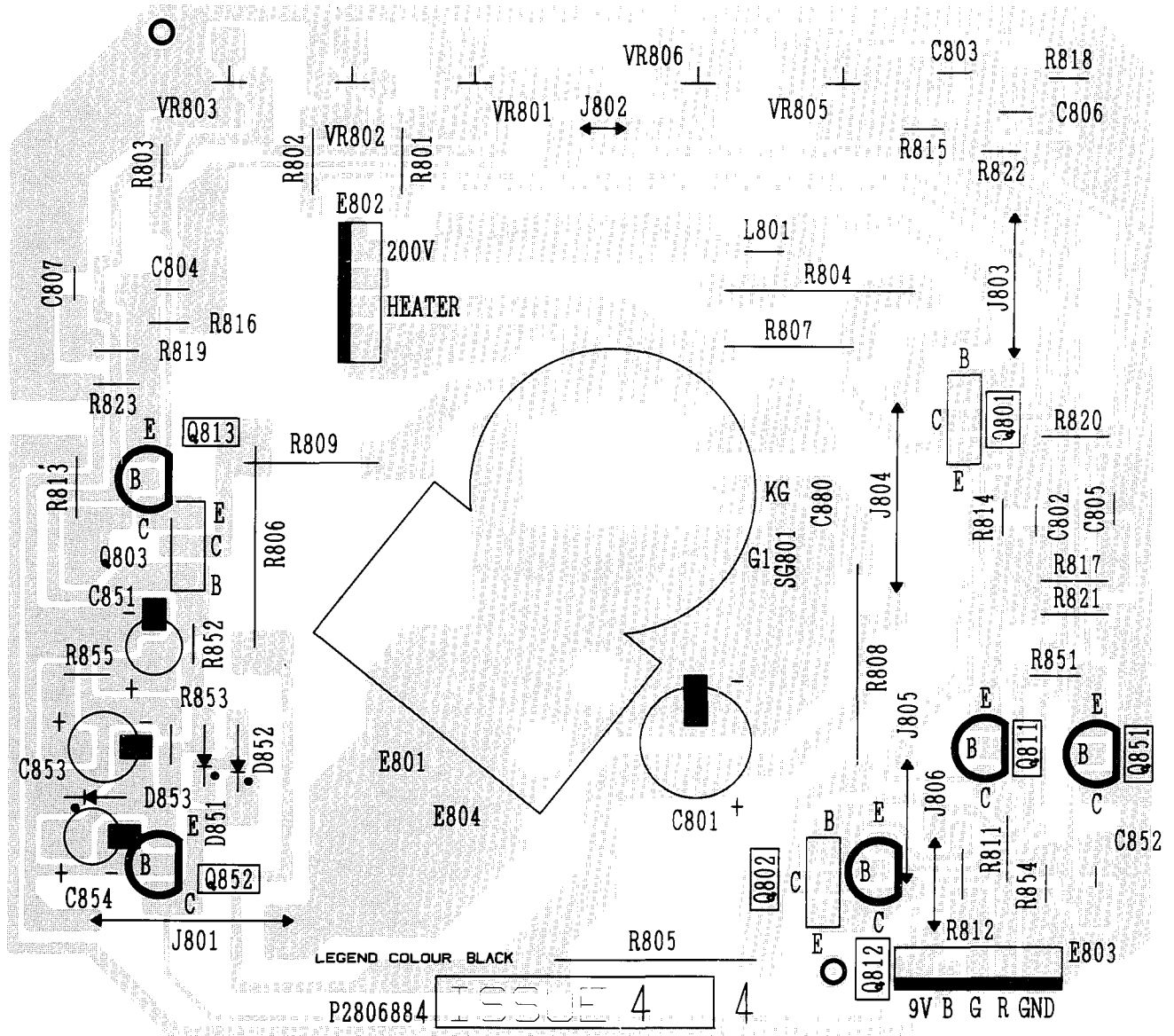

C.R.T. BASE P.C.B. PRINT SIDE
 BILDROHREN-PLATINE, GEDRUCKTE SEITE

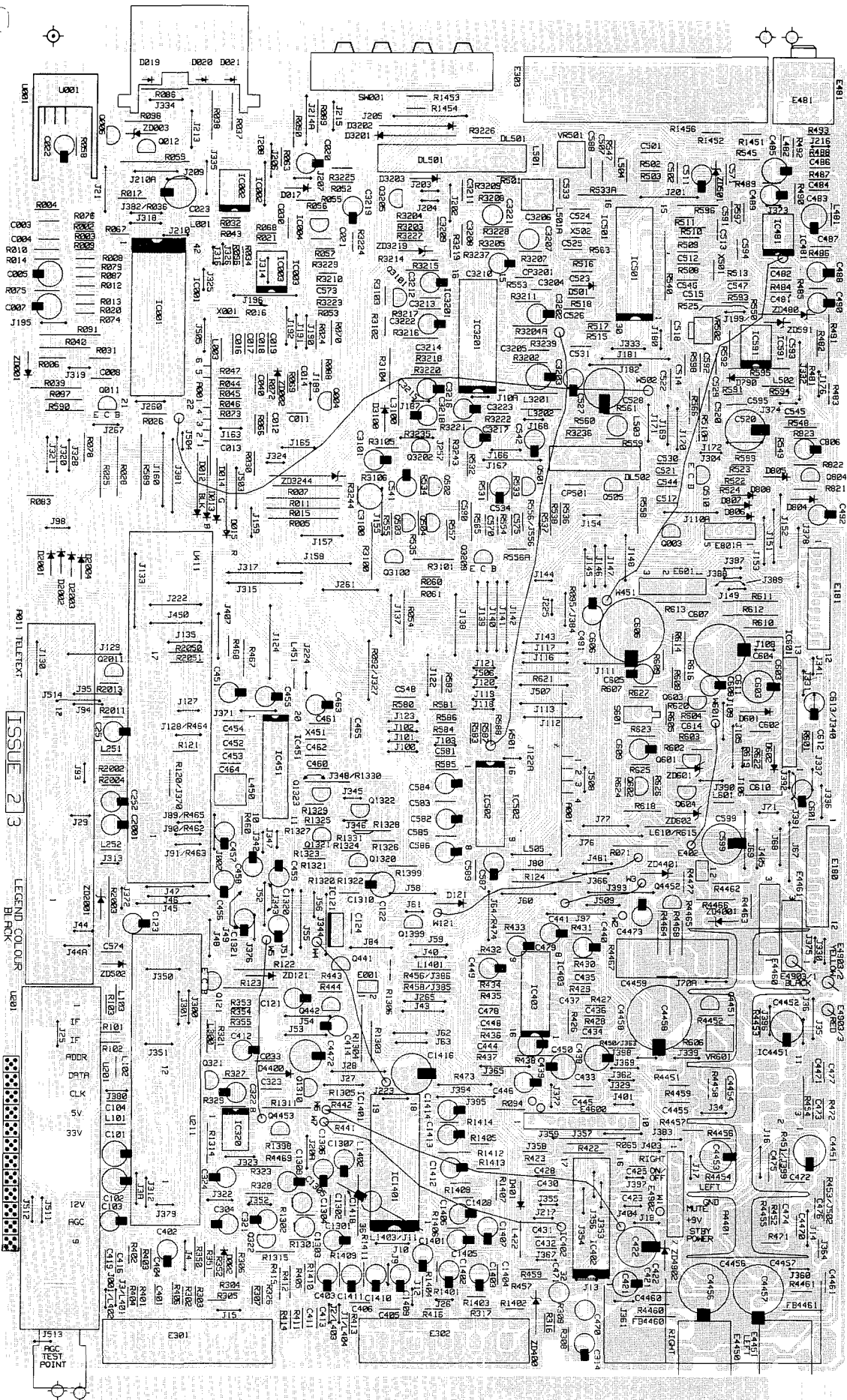

SIGNAL AND CONTROL P.C.B. PRINT SIDE
 SIGNAL- UND STEUERPLATINE, GEDRUCKTE SEITE

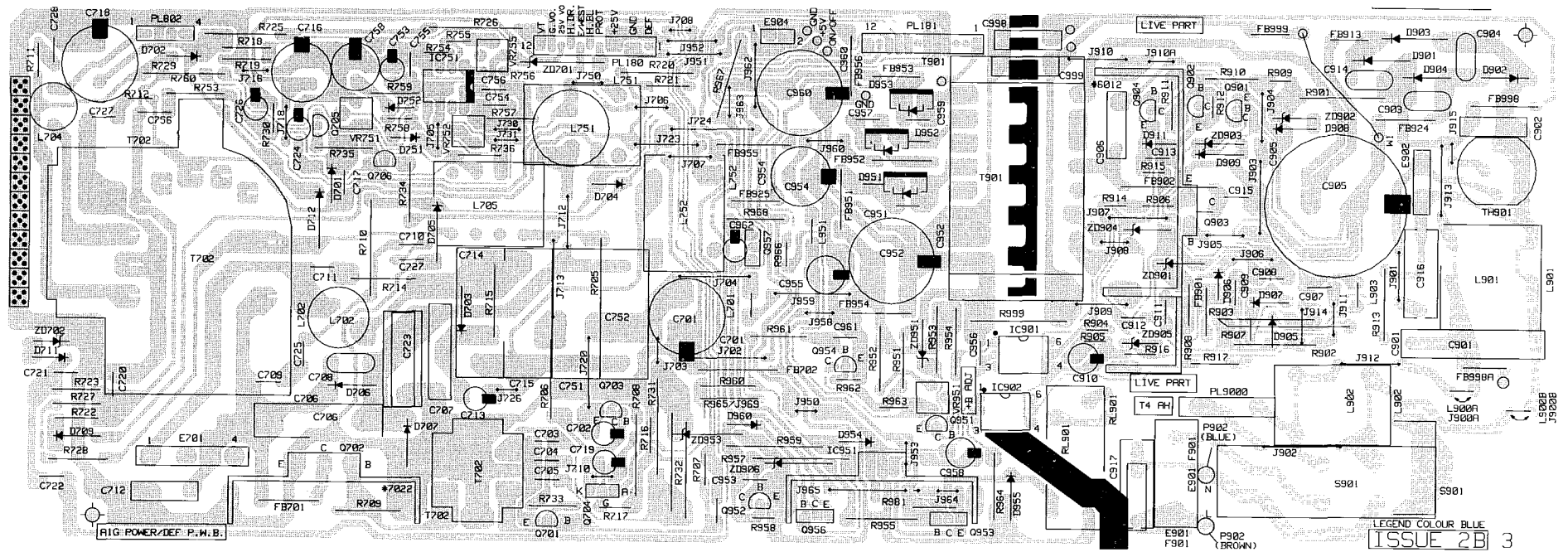

POWER SUPPLY AND DEFLECTION P.C.B. PRINT SIDE
NETZTEIL UND ABLENKPLATINE, GEDRUCKTE SEITE

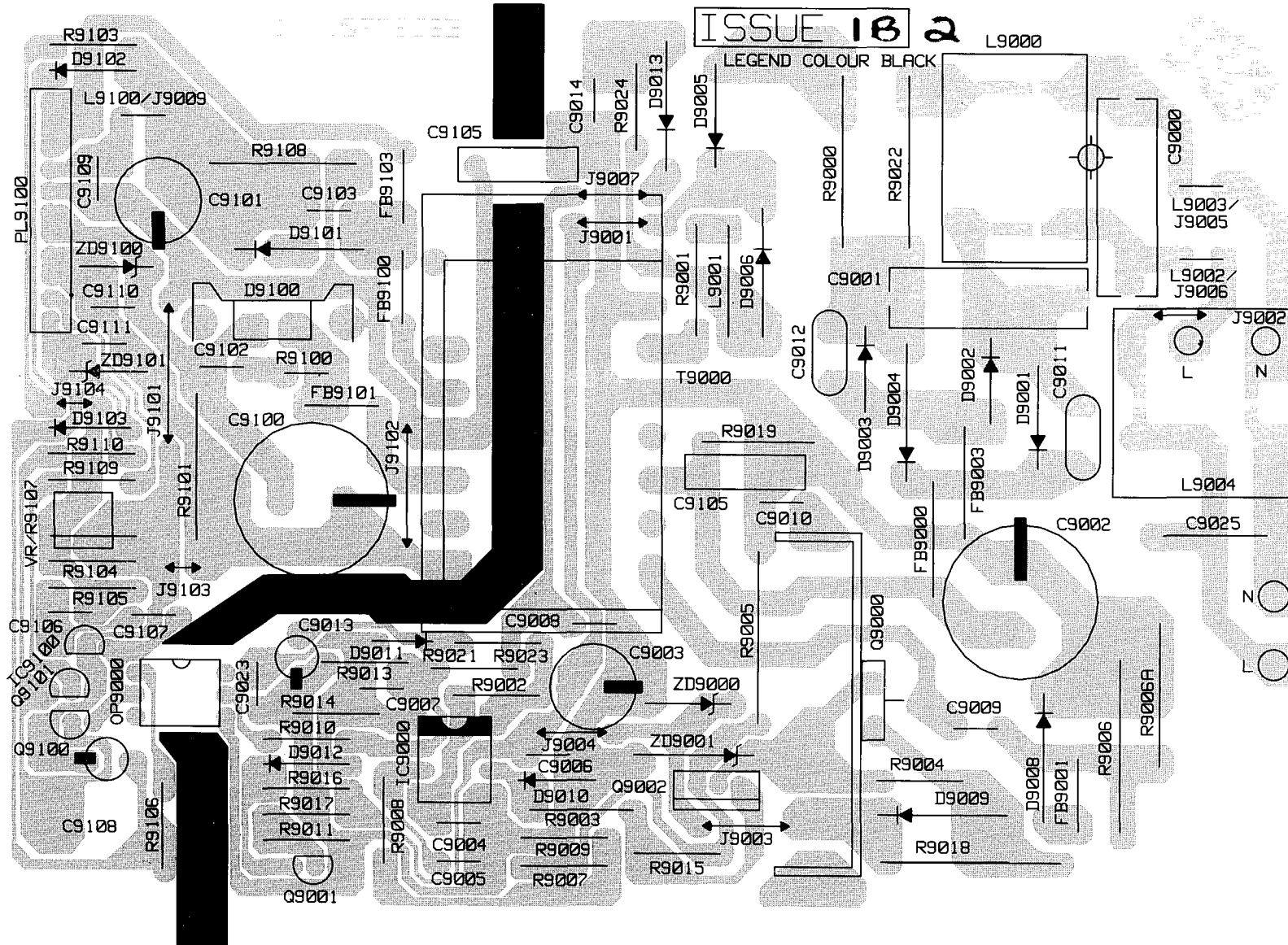

POWER SUPPLY SUB-PANEL P.C.B. PRINT SIDE
STROMVERSORUNGSP-LATINE, GEDRUCKTE SEITE

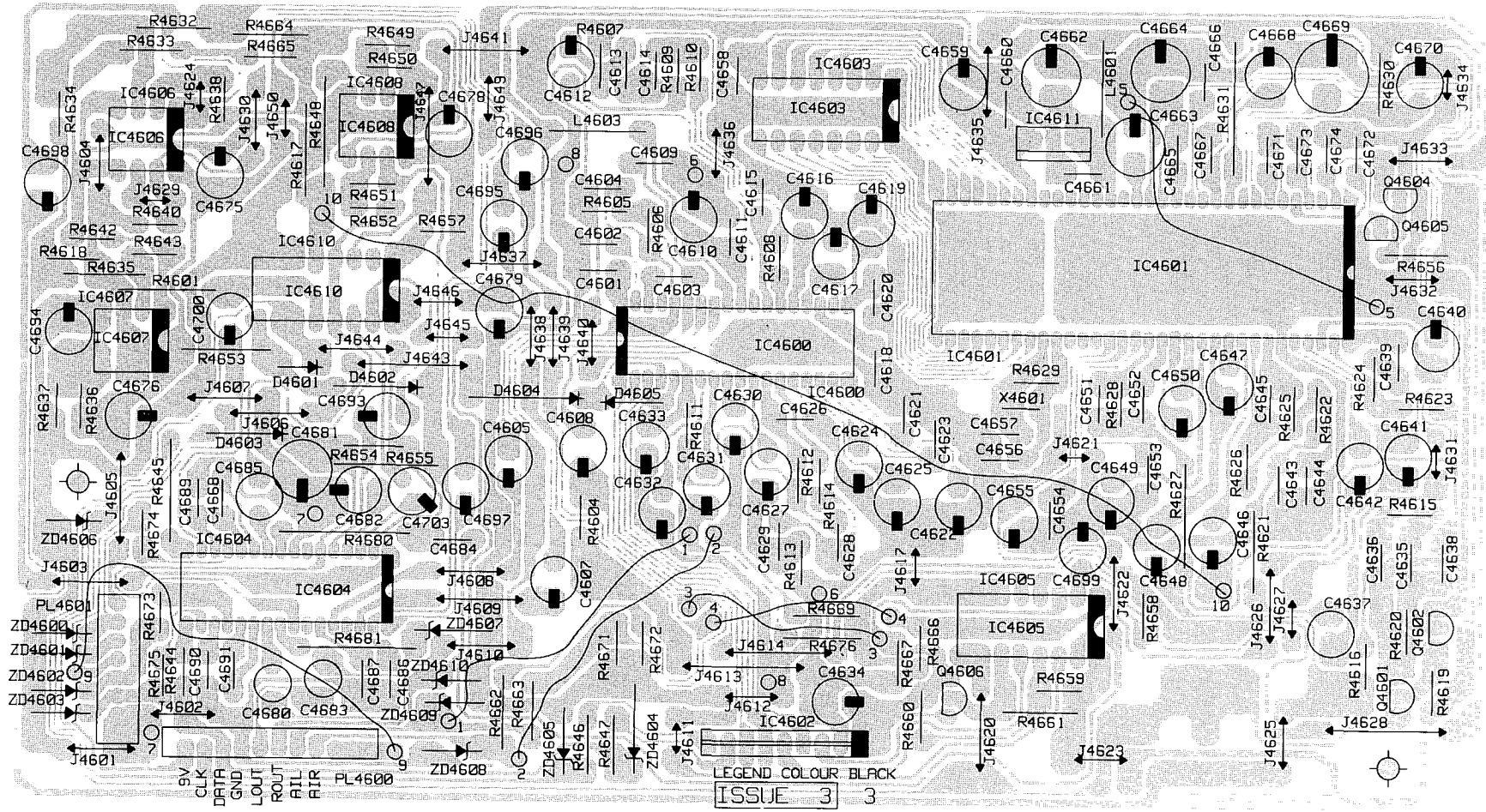

DOLBY P.C.B. PRINT SIDE
DOLBY-PLATINE, GEDRUCKTE SEITE

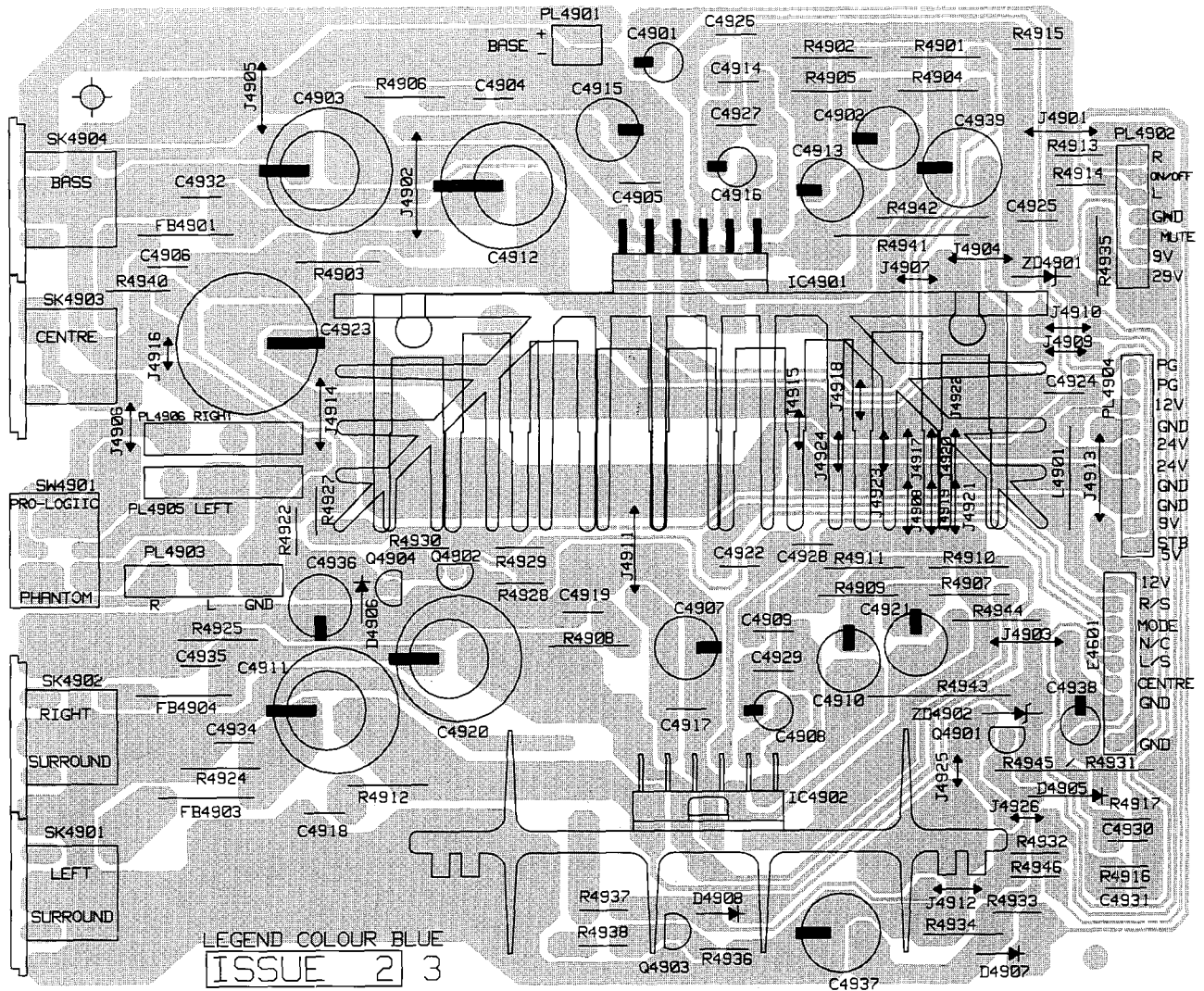

AUDIO SUB-AMP P.C.B. PRINT SIDE
AKUSTISCHE VERSTÄRKERPLATINE, GEDRUCKTE SEITE

PRESENTATION PARTS

△ C.R.T. TYPE A59EDN43X01	T159012
△ C.R.T. TYPE A66EDN43X01	T166016
△ CABINET BACK CP2574TA	X240336
△ CABINET BACK CP2874TA	X263343
CABINET FRONT CP2574TA.....	X212416
CABINET FRONT CP2874TA.....	X212406
CONTROL DOOR	X263142
HITACHI BADGE	X640242
INFRA RED LENS (Cabinet)	X425051
△ MAINS LEAD WITH MOULDED PLUG	2972374
MAINS ON/OFF KNOB.....	X321031
OPERATING GUIDE	X830857
OPERATING GUIDE (ITALIAN).....	X830902
OPERATING GUIDE (ENGLISH)	X830928
QUICK GUIDE	X830899
QUICK GUIDE (ITALIAN)	X830903
REMOTE CONTROL HANDSET.....	X100023
SPEAKER BOXES (REAR)	X263271
SPEAKER BOXES (FRONT).....	X263272

MISCELLANEOUS PARTS

△ C.R.T. BASE SOCKET	2698351
△ DEGAUSSING COIL CP2574TA	2274361
△ DEGAUSSING COIL CP2874TA	2274362
EXTENSION SPEAKER SOCKETS (E4450/1, SK4901/2/3)	2983041
△ FUSE TYPE 4A (F901).....	E882376
FUSE HOLDER FOR F901	2721792
HEADPHONE SOCKET	2679382
△ MAINS ON/OFF SWITCH.....	2633391
PHANTOM/PRO LOGIC SWITCH (SW4901).....	E142206
SCART SOCKETS	2986121
SPEAKERS (WOOFER 4Ω).....	E511117
(8Ω 12W)	E511121
S-VHS SOCKET/PHONO SOCKET ASSEMBLY	2673821
SCART PLUG AND LEAD.....	E847141
TOUCH BUTTON BLOCK (SW001)	E139408

AUSSTATTUNGSTEILE

△ BILDRÖHRE TYP A59EDN43X01	T159012
△ BILDRÖHRE TYP A66EDN43X01	T166016
△ GEHÄUSE SCHWARZ CP2574TA.....	X240336
△ GEHÄUSE SCHWARZ CP2874TA.....	X263343
GEHÄUSEVORDERSEITE CP2574TA	X212416
GEHÄUSEVORDERSEITE CP2874TA	X212406
 ZUGANGSKLAPPE	 X263142
 HITACHI-EMBLEM	 X640242
 INFRAROTLINSE (Gehäuse)	 X425051
△ NETZKABEL mit angegossenem Stecker	2972374
NETZKABEL EIN-/AUSSCHALTER	X321031
 BETRIEBSANLEITUNG (DEUTSCH/HOLLÄNDISCH)	 X830857
BETRIEBSANLEITUNG (ITALIAN).....	X830902
BETRIEBSANLEITUNG (ENGLISH)	X830928
 KURZANLEITUNG (DEUTSCH/HOLLÄNDISCH)	 X830899
KURZANLEITUNG	X830903
 FERNBEDIENUNG.....	 X100023
 LAUTSPRECHERBOXEN (SURROUND).....	 X263271
LAUTSPRECHERBOXEN (FRONT)	X263272

VERSCHIEDENE ZUBEHÖRTEILE

△ BILDRÖHRENSOCKEL.....	2698351
△ ENTMAGNETISIERUNGSSPULE CP2574TA	2274361
△ ENTMAGNETISIERUNGSSPULE CP2874TA	2274362
 LAUTSPRECHERBUCHSEN (E4450/1, SK4901/2/3)	 2983041
△ SICHERUNG TYP 4A (F901)	E882376
SICHERUNGSHALTER FÜR F901	2721792
 KOPFHÖRERBUCHSE	 2679382
△ NETZ-EIN-/AUSSCHALTER.....	2633391
 PHANTOM-/PRO LOGIC-SCHALTER (SW4901)	 E142206
 SCART-BUCHSEN	 2986121
 LAUTSPRECHER (TIEFTÖNER 4 Ohm)	 E511117
(8 Ohm, 4 Watt)	E511121
 S-VHS-BUCHSE/PHONOBUCHSEN.....	 2673821
SCART-STECKER UND KABEL	E847141
 DRUCKTASTENBLOCK (SW001).....	 E139408

PRODUCT SAFETY NOTE: Components marked with a Δ have special characteristics important to safety. Before replacing any of these components, read carefully the PRODUCT SAFETY NOTICE of this service manual. Don't degrade the safety of this receiver through improper servicing.

HINWEIS ZUR PRODUKTSICHERHEIT: Mit einem Δ markierte Bauteile verfügen über spezielle Eigenschaften, die wichtig für die Sicherheit sind. Vor dem Auswechseln solcher Bauteile muß der HINWEIS ZUR PRODUKTSICHERHEIT in diesem Handbuch sorgfältig gelesen werden. Die Sicherheit dieses Empfängers darf nicht durch unsachgemäße Wartung beeinträchtigt werden.

Resistor Abbreviation	Type
CF	Carbon Film
MO	Metal Oxide
FF	Fusible Film
VR	Variable Control
MF	Metal Film
WW	Wire Wound

Capacitor Abbreviation	Type
C	Ceramic
PF	Plastic Film
FT	Feed Through
MPO	Met.Polyester
MPS	Mica/Polystyrene
MP	Metallised paper
TA	Tantalum

Ref No.	Part No.	Value	Type	%Tol	Wattage
R002	0700049M	4K7	CF	5	1/16
R003-07	0700054M	10K	CF	5	1/16
R008	0700049M	4K7	CF	5	1/16
R009	0700054M	10K	CF	5	1/16
R010	0700049M	4K7	CF	5	1/16
R011	0700054M	10K	CF	5	1/16
R012	0700052M	6K8	CF	5	1/16
R013	0700057M	18K	CF	5	1/16
R014	0700067M	100K	CF	5	1/16
R015	0700054M	10K	CF	5	1/16
R016	0700054M	10K	CF	5	1/16
R017	0700051M	5K6	CF	5	1/16
R018	0700048M	3K9	CF	5	1/16
R019	0700041M	1K0	CF	5	1/16
R020	0700045M	2K2	CF	5	1/16
R021	0700054M	10K	CF	5	1/16
R022	0700041M	1K0	CF	5	1/16
R023	0700058M	22K	CF	5	1/16
R024	0700054M	10K	CF	5	1/16
R025	0700054M	10K	CF	5	1/16
R026	0700054M	10K	CF	5	1/16
R027	0700041M	1K0	CF	5	1/16
R028	0700054M	10K	CF	5	1/16
R029	0700054M	10K	CF	5	1/16
R030	0700041M	1K0	CF	5	1/16
R031	0700076M	470K	CF	5	1/16
R032	0700027M	100R	CF	5	1/16
R037	0700034M	330R	CF	5	1/16
R038	0700034M	330R	CF	5	1/16
R039	0700072M	220K	CF	5	1/16
R040	0700054M	10K	CF	5	1/16
R042	0700054M	10K	CF	5	1/16
R043	0700027M	100R	CF	5	1/16
R044-47	0700041M	1K0	CF	5	1/16
R052	0700041M	1K0	CF	5	1/16
R053	0700065M	68K	CF	5	1/16
R054	R145319	15K	CF	5	1/2
R057	0700054M	10K	CF	5	1/16
R058	0700027M	100R	CF	5	1/16
R059	0700027M	100R	CF	5	1/16
R065	0700027M	100R	CF	5	1/16
R066	0700036M	470R	CF	5	1/16
R067	0700054M	10K	CF	5	1/16
R068	0700054M	10K	CF	5	1/16
R071	R150319	100K	CF	5	1/2
R072	0700054M	10K	CF	5	1/16
R073	0700036M	470R	CF	5	1/16
R076	0700046M	2K7	CF	5	1/16
R078	0700054M	10K	CF	5	1/16
R079	0700046M	2K7	CF	5	1/16
R080	0700027M	100R	CF	5	1/16
R081	0700036M	470R	CF	5	1/16
R083	0700041M	1K0	CF	5	1/16
R086	0700032M	220R	CF	5	1/16
R087	0700046M	2K7	CF	5	1/16
R088	0700054M	10K	CF	5	1/16
R089	0700049M	4K7	CF	5	1/16
R092	0700049M	4K7	CF	5	1/16
R094	0700027M	100R	CF	5	1/16
R097	R130330	1K0	CF	5	1/4

Ref No.	Part No.	Value	Type	%Tol	Wattage
R099	0700041M	1K0	CF	5	1/16
R101	0700027M	100R	CF	5	1/16
R102	0700027M	100R	CF	5	1/16
R103	0700038M	680R	CF	5	1/16
R122	0110209M	33R	MO	5	2
R123	R628330	680R	CF	5	1/4
R124	R812549	82R	MO	5	2
R304	0187038M	75R	CF	5	1/16
R306	0187038M	75R	CF	5	1/16
R307	0700054M	10K	CF	5	1/16
R308	0187038M	75R	CF	5	1/16
R309	0700054M	10K	CF	5	1/16
R316	0187038M	75R	CF	5	1/16
R317	0700054M	10K	CF	5	1/16
R318	0700054M	10K	CF	5	1/16
R319	0700055M	12K	CF	5	1/16
R320	0700035M	390R	CF	5	1/16
R321	0700041M	1K0	CF	5	1/16
R322	R120330	100R	CF	5	1/4
R323	R618319	68R	CF	5	1/2
R326	0187038M	75R	CF	5	1/16
R328	0700061M	33K	CF	5	1/16
R329	R125330	150R	CF	5	1/4
R350-55	0187031M	39R	CF	5	1/16
R401	0700067M	100K	CF	5	1/16
R402	0700036M	470R	CF	5	1/16
R403	0700067M	100K	CF	5	1/16
R404	0700067M	100K	CF	5	1/16
R405	0700036M	470R	CF	5	1/16
R406	0700067M	100K	CF	5	1/16
R411	0700067M	100K	CF	5	1/16
R412	0700036M	470R	CF	5	1/16
R413	0700067M	100K	CF	5	1/16
R414	0700067M	100K	CF	5	1/16
R415	0700036M	470R	CF	5	1/16
R416	0700067M	100K	CF	5	1/16
R422	0700027M	100R	CF	5	1/16
R423	0700027M	100R	CF	5	1/16
R439	0700041M	1K0	CF	5	1/16
R440	0700041M	1K0	CF	5	1/16
R443	0700041M	1K0	CF	5	1/16
R444	0700041M	1K0	CF	5	1/16
R446	0700051M	5K6	CF	5	1/16
R447	0700054M	10K	CF	5	1/16
R448	0700067M	100K	CF	5	1/16
R449	0700054M	10K	CF	5	1/16
R450	0700067M	100K	CF	5	1/16
R460	0700061M	33K	CF	5	1/16
R462	0700027M	100R	CF	5	1/16
R463	0700027M	100R	CF	5	1/16
R467	0700027M	100R	CF	5	1/16
R468	0700027M	100R	CF	5	1/16
R481	0700042M	1K2	CF	5	1/16
R482	0700034M	330R	CF	5	1/16
R483	0700042M	1K2	CF	5	1/16
R484	0700034M	330R	CF	5	1/16
R485	0700032M	220R	CF	5	1/16
R486	0700051M	5K6	CF	5	1/16
R487	R313330	33R	CF	5	1/4
R488	R313330	33R	CF	5	1/4

PRODUCT SAFETY NOTE: Components marked with a Δ have special characteristics important to safety. Before replacing any of these components, read carefully the PRODUCT SAFETY NOTICE of this service manual. Don't degrade the safety of this receiver through improper servicing.

HINWEIS ZUR PRODUKTSICHERHEIT: Mit einem Δ markierte Bauteile verfügen über spezielle Eigenschaften, die wichtig für die Sicherheit sind. Vor dem Auswechseln solcher Bauteile muß der HINWEIS ZUR PRODUKTSICHERHEIT in diesem Handbuch sorgfältig gelesen werden. Die Sicherheit dieses Empfängers darf nicht durch unsachgemäße Wartung beeinträchtigt werden.

Ref No.	Part No.	Value	Type	%Tol	Wattage
R489	0700051M	5K6	CF	5	1/16
R490	0700032M	220R	CF	5	1/16
R491	R516319	56R	CF	5	1/12
VR501	0160211R	1K0	VR	HANOVER	BLIND ADJ
R501	0700035M	390R	CF	5	1/16
VR502	0160228R	50K	VR	HORIZ	PHASE ADJ
R502	0700034M	330R	CF	5	1/16
R503	0187062M	750R	CF	5	1/16
R504	0700045M	2K2	CF	5	1/16
R508	0700073M	270K	CF	5	1/16
R509	0700046M	2K7	CF	5	1/16
R510	0700054M	10K	CF	5	1/16
R511	0700047M	3K3	CF	5	1/16
R513	0700056M	15K	CF	5	1/16
R515	0700076M	470K	CF	5	1/16
R516	0700076M	470K	CF	5	1/16
R517	0700059M	27K	CF	5	1/16
R518	0700063M	47K	CF	5	1/16
R522	0700036M	470R	CF	5	1/16
R523	0700036M	470R	CF	5	1/16
R524	0700036M	470R	CF	5	1/16
R531	0700051M	5K6	CF	5	1/16
R532	0700051M	5K6	CF	5	1/16
R533	0700048M	3K9	CF	5	1/16
Δ R533A	R170714	10M	MF	5	1/2
R534	0700048M	3K9	CF	5	1/16
R535	0700041M	1K0	CF	5	1/16
R536	0700036M	470R	CF	5	1/16
R537	0700036M	470R	CF	5	1/16
R538	0700034M	330R	CF	5	1/16
R540	R130330	1K0	CF	5	1/4
R545	0700054M	10K	CF	5	1/16
R547	0700041M	1K0	CF	5	1/16
R548	0700041M	1K0	CF	5	1/16
R549	0700026M	82R	CF	5	1/16
R550	0700067M	100K	CF	5	1/16
R553	0700027M	100R	CF	5	1/16
R554	0700046M	2K7	CF	5	1/16
R555	0700043M	1K5	CF	5	1/16
R556A	0700041M	1K0	CF	5	1/16
R557	0700032M	220R	CF	5	1/16
R558	0700038M	680R	CF	5	1/16
R559	0700041M	1K0	CF	5	1/16
R560	0700041M	1K0	CF	5	1/16
R561	0700041M	1K0	CF	5	1/16
R563	0700054M	10K	CF	5	1/16
R579	0700069M	150K	CF	5	1/16
R584	0700031M	180R	CF	5	1/16
R585	0700031M	180R	CF	5	1/16
R586	0700031M	180R	CF	5	1/16
R591-94	0700063M	47K	CF	5	1/16
R595	0700044M	1K8	CF	5	1/16
R596	0700048M	3K9	CF	5	1/16
R597	0700054M	10K	CF	5	1/16
R598	0700075M	390K	CF	5	1/16
R599	0700063M	47K	CF	5	1/16
VR601	0160218R	50K	VR	VERT	CENTRE ADJ
R601	0700065M	68K	CF	5	1/16
R602	0700076M	470K	CF	5	1/16
R603	0700054M	10K	CF	5	1/16
R604	0700059M	27K	CF	5	1/16
R605	0700045M	2K2	CF	5	1/16
R606	0700059M	27K	CF	5	1/16
R607	0700059M	27K	CF	5	1/16
R608	0700062M	39K	CF	5	1/16
R609	0700046M	2K7	CF	5	1/16
R610	0700058M	22K	CF	5	1/16
R611	0113684M	2R2	CF	5	1/2
R612	0113684M	2R2	CF	5	1/2
R613	R128319	180R	CF	5	1/2
R614	0700061M	33K	CF	5	1/16
R615	R120330	100R	CF	5	1/4
R616	R130319	100R	CF	5	1/2
R617	0700066M	82K	CF	5	1/16

Ref No.	Part No.	Value	Type	%Tol	Wattage
R618	0700041M	1K0	CF	5	1/16
R619	0700054M	10K	CF	5	1/16
R620	0700066M	82K	CF	5	1/16
R621	0700054M	10K	CF	5	1/16
R622	0700063M	47K	CF	5	1/16
R623	0700045M	2K2	CF	5	1/16
R624	0700052M	6K8	CF	5	1/16
R625	0700036M	470R	CF	5	1/16
R626	0700059M	27K	CF	5	1/16
R628	0700054M	10K	CF	5	1/16
R703	R832330	8K2	CF	5	1/4
R705	R000505	0R5	MO	5	7
R705A	R000505	0R5	MO	5	7
R706	R339330	3K9	CF	5	1/4
R707	0700027M	100R	CF	5	1/16
R708	R150319	100K	CF	5	1/2
R709	R319330	39R	CF	5	1/4
R710	0110255M	2K7	MO	5	2
R712	R110319	10R	CF	5	1/2
R714	R822319	820R	CF	5	1/2
R715	R145319	15K	CF	5	1/2
R716	0700067M	100K	CF	5	1/16
R717	0700046M	2K7	CF	5	1/16
R718	R257721	270K	MF	1	1/4
R718A	R541721	51K	MF	1	1/4
R719	0119651M	68K	MF	1	1/8
R720	0110163M	5K6	MO	5	1
R721	0700054M	10K	CF	5	1/16
R722	0700054M	10K	CF	5	1/16
R723	R150330	100K	CF	5	1/4
R725	0110177M	22K	MO	5	1
R726	R142319	12K	CF	5	1/2
R727	R349330	39K	CF	5	1/4
R728	R648330	68K	CF	5	1/4
R729	R832330	8K2	CF	5	1/4
R730	R343330	33K	CF	5	1/4
R732	0140933S	4K7	MO	5	7
R733	R130330	1K0	CF	5	1/4
R734	R125319	150R	CF	5	1/2
R735	R333330	3K3	CF	5	1/4
R736	R526330	560R	CF	5	1/4
VR751	0160214R	5K0	VR		WIDTH ADJ
R751	R237330	2K7	CF	5	1/4
VR752	E311072	470K	VR	PARABOLA	AMP ADJ
R752	R437330	4K7	CF	5	1/4
R753	R165716	1M5	MF	5	1/4
R754	0700058M	22K	CF	5	1/16
VR755	0160215R	10K	VR		TILT ADJ
R755	0187106M	51K	CF	5	1/16
R756	0700061M	33K	CF	5	1/16
R757	R150330	100K	CF	5	1/4
R758	0700049M	4K7	CF	5	1/16
R759	R339330	3K9	CF	5	1/4
R760	R140542	10K	MO	5	1
R762	0700049M	4K7	CF	5	1/16
VR801	0160225	10K	VR		RED BACKGROUND
R801	0700046M	2K7	CF	5	1/16
VR802	0160225	10K	VR		GREEN BACKGROUND
R802	0700046M	2K7	CF	5	1/16
VR803	0160225	10K	VR		BLUE BACKGROUND
R803	0700046M	2K7	CF	5	1/16
R804	0110273S	15K	MO	5	2
VR805	0700039M	560R	CF	5	1/16
R805	0110273S	15K	MO	5	2
VR806	0700039M	820R	CF	5	1/16
VR806A	0700053M	8K2	CF	5	1/16
R806	0110273S	15K	MO	5	2
R807	R237319	2K7	CF	5	1/2
R808	R237319	2K7	CF	5	1/2
R809	R237319	2K7	CF	5	1/2
R811	0700041M	1K0	CF	5	1/16
R812	0700041M	1K0	CF	5	1/16
R813	0700041M	1K0	CF	5	1/16
R814	0700035M	390R	CF	5	1/16

PRODUCT SAFETY NOTE: Components marked with a Δ have special characteristics important to safety. Before replacing any of these components, read carefully the PRODUCT SAFETY NOTICE of this service manual. Don't degrade the safety of this receiver through improper servicing.

HINWEIS ZUR PRODUKTSICHERHEIT: Mit einem Δ markierte Bauteile verfügen über spezielle Eigenschaften, die wichtig für die Sicherheit sind. Vor dem Auswechseln solcher Bauteile muß der HINWEIS ZUR PRODUKTSICHERHEIT in diesem Handbuch sorgfältig gelesen werden. Die Sicherheit dieses Empfängers darf nicht durch unsachgemäße Wartung beeinträchtigt werden.

RefNo.	Part No.	Value	Type	%Tol	Wattage
R815	0700035M	390R	CF	5	1/16
R816	0700035M	390R	CF	5	1/16
R817	0700024M	56R	CF	5	1/16
R818	0700024M	56R	CF	5	1/16
R819	0700024M	56R	CF	5	1/16
R820	0700034M	330R	CF	5	1/16
R821	0700041M	1K0	CF	5	1/16
R821	0700027M	100R	CF	5	1/16
			(signal/control panel)		
R822	0700041M	1K0	CF	5	1/16
R822	0700027M	100R	CF	5	1/16
			(signal/control panel)		
R823	0700041M	1K0	CF	5	1/16
R823	0700067M	100K	CF	5	1/16
			(signal/control panel)		
R824	R130319	1K0	CF	5	1/2
R851	0700041M	1K0	CF	5	1/16
R852	0700039M	820R	CF	5	1/16
R853	0700032M	220R	CF	5	1/16
R854	0700054M	10K	CF	5	1/16
R855	0700027M	100R	CF	5	1/16
R901	R842319	82K	CF	5	1/2
R902	0110137M	470R	MO	5	1
R903	R110856	100R	WW	5	5
R904	0700048M	3K9	CF	5	1/16
R905	0700051M	5K6	CF	5	1/16
R906	0700041M	1K0	CF	5	1/16
R907	0700048M	3K9	CF	5	1/16
R908	R120330	100R	CF	5	1/4
R909	0700052M	6K8	CF	5	1/16
R910	0114015M	8R2	CF	5	1/4
R911	R120330	100R	CF	5	1/4
R912	0700032M	220R	CF	5	1/16
R913	R150319	100K	CF	5	1/2
R914	0700057M	18K	CF	5	1/16
R915	0700055M	12K	CF	5	1/16
R916	0700055M	12K	CF	5	1/16
R917	0700041M	1K0	CF	5	1/16
VR951	0160211	1K0	VR	H.T. ADJ.	
R951	R437330	4K7	CF	5	1/4
R952	R648319	68K	CF	5	1/2
R953	R842319	82K	CF	5	1/2
R954	R832319	8K2	CF	5	1/2
R955	R628330	680R	CF	5	1/4
R957	0110253S	2K2	MF	5	2
R958	0700046M	2K7	CF	5	1/16
R959	0700041M	1K0	CF	5	1/16
R960	0187072M	2K0	CF	5	1/16
R961	0700041M	1K0	CF	5	1/16
R962	0700046M	2K7	CF	5	1/16
R963	0700047M	3K3	CF	5	1/16
R964	R329319	390R	CF	5	1/2
R966	0700064M	56K	CF	5	1/16
R967	R125542	150R	MO	5	1
R968	R230330	2K0	CF	5	1/4
R969	R130330	1K0	CF	5	1/4
R970	R526330	560R	CF	5	1/4
R981	0700041M	1K0	CF	5	1/16
R999	R170727	10M	MF	5	1
R1301-06	0700027M	100R	CF	5	1/16
R1311	R329319	390R	CF	5	1/2
R1314	R329330	390R	CF	5	1/4
R1315	R526330	560R	CF	5	1/4
R1399	0700036M	470R	CF	5	1/16
R1401-14	0700027M	100R	CF	5	1/16
R1451	0187038M	75R	CF	5	1/16
R1452	0187038M	75R	CF	5	1/16
R1453	0700067M	100K	CF	5	1/16
R1454	0700067M	100K	CF	5	1/16
R1456	0187038M	75R	CF	5	1/16
R2002	0700027M	100R	CF	5	1/16
R2003	0110105M	22R	MO	5	1
R2004	0700027M	100R	CF	5	1/16
R2005	0700054M	10K	CF	5	1/16

RefNo.	Part No.	Value	Type	%Tol	Wattage
R2011	0700035M	390R	CF	5	1/16
R2013	0700059M	27K	CF	5	1/16
R2201	0700054M	10K	CF	5	1/16
R2202	0700041M	1K0	CF	5	1/16
R2203-06	0700037M	560R	CF	5	1/16
R2207	0700041M	1K0	CF	5	1/16
R2208	0700059M	27K	CF	5	1/16
R2209	0700067M	100K	CF	5	1/16
R2210	0700021M	33R	CF	5	1/16
R2211	0700021M	33R	CF	5	1/16
R2212	0700021M	33R	CF	5	1/16
R2213	0700027M	100R	CF	5	1/16
R2214	0700027M	100R	CF	5	1/16
R2231	0700051M	5K6	CF	5	1/16
R3100	0700027M	100R	CF	5	1/16
R3101	R526330	560R	CF	5	1/4
R3102	0700037M	560R	CF	5	1/16
R3103	0700057M	18K	CF	5	1/16
R3104	R427330	470R	CF	5	1/4
R3105	0700042M	1K2	CF	5	1/16
R3106	0187062M	750R	CF	5	1/16
R3202	0700067M	100K	CF	5	1/16
R3203	0700041M	1K0	CF	5	1/16
R3204	0700067M	100K	CF	5	1/16
R3204A	R257330	270K	CF	5	1/4
R3205	0700044M	1K8	CF	5	1/16
R3207	0700049M	4K7	CF	5	1/16
R3208	0700048M	3K9	CF	5	1/16
R3209	0700051M	5K6	CF	5	1/16
R3211	0700027M	100R	CF	5	1/16
R3214	0700051M	5K6	CF	5	1/16
R3215	0700051M	5K6	CF	5	1/16
R3216	0700069M	150K	CF	5	1/16
R3217	0700039M	820R	CF	5	1/16
R3218	0700049M	4K7	CF	5	1/16
R3219	0700049M	4K7	CF	5	1/16
R3220	R359330	390K	CF	5	1/4
R3221	0700051M	5K6	CF	5	1/16
R3222	0700051M	5K6	CF	5	1/16
R3224	0700058M	22K	CF	5	1/16
R3225	0700054M	10K	CF	5	1/16
R3226	0700054M	10K	CF	5	1/16
R3227	0700027M	100R	CF	5	1/16
R3228	0700041M	1K0	CF	5	1/16
R3235	0700041M	1K0	CF	5	1/16
R3236	0700041M	1K0	CF	5	1/16
R3237	0700053M	8K2	CF	5	1/16
R3239	0700067M	100K	CF	5	1/16
R3243	0700037M	560R	CF	5	1/16
R3244	0700056M	15K	CF	5	1/16
R4451	0700045M	2K2	CF	5	1/16
R4453	0700041M	1K0	CF	5	1/16
R4454	R234330	2K4	CF	5	1/4
R4455	0700023M	47R	CF	5	1/16
R4456	R234330	2K4	CF	5	1/4
R4457	0700023M	47R	CF	5	1/16
R4458	R407551	4R7	FF	5	1/2
R4459	R407551	4R7	FF	5	1/2
R4460	0700054M	10K	CF	5	1/16
R4461	0700054M	10K	CF	5	1/16
R4462	0700061M	33K	CF	5	1/16
R4463	0700051M	5K6	CF	5	1/16
R4464	R812330	82R	CF	5	1/4
R4465	R339330	3K9	CF	5	1/4
R4466	R120330	100R	CF	5	1/4
R4467	0147524	2R2	WW	10	5
R4468	R427330	470R	CF	5	1/4
R4470	0700063M	47K	CF	5	1/16
R4471	0700054M	10K	CF	5	1/16
R4472	0700054M	10K	CF	5	1/16
R4473	0700027M	100R	CF	5	1/16
R4474	0700038M	680R	CF	5	1/16
R4745	0700043M	1K5	CF	5	1/16
R4476	0700027M	100R	CF	5	1/16

PRODUCT SAFETY NOTE: Components marked with a Δ have special characteristics important to safety. Before replacing any of these components, read carefully the PRODUCT SAFETY NOTICE of this service manual. Don't degrade the safety of this receiver through improper servicing.

HINWEIS ZUR PRODUKTSICHERHEIT: Mit einem Δ markierte Bauteile verfügen über spezielle Eigenschaften, die wichtig für die Sicherheit sind. Vor dem Auswechseln solcher Bauteile muß der HINWEIS ZUR PRODUKTSICHERHEIT in diesem Handbuch sorgfältig gelesen werden. Die Sicherheit dieses Empfängers darf nicht durch unsachgemäße Wartung beeinträchtigt werden.

Ref No.	Part No.	Value	Type	%Tol	Wattage
R4477	0700054M	10K	CF	5	1/16
R4601	0700063M	47K	CF	5	1/16
R4602	0700041M	1K0	CF	5	1/16
R4604	0700063M	47K	CF	5	1/16
R4605	0700058M	22K	CF	5	1/16
R4606	0700058M	22K	CF	5	1/16
R4607	0187072M	2K0	CF	5	1/16
R4608	0187086M	7K5	CF	5	1/16
R4609	0700056M	15K	CF	5	1/16
R4610	0700063M	47K	CF	5	1/16
R4611	0700056M	15K	CF	5	1/16
R4612	0700063M	47K	CF	5	1/16
R4613	0187072M	2K0	CF	5	1/16
R4614	0187086M	7K5	CF	5	1/16
R4615	0700055M	12K	CF	5	1/16
R4616	0700051M	5K6	CF	5	1/16
R4617	0700063M	47K	CF	5	1/16
R4618	0700063M	47K	CF	5	1/16
R4619	0700054M	10K	CF	5	1/16
R4620	0700067M	100K	CF	5	1/16
R4621	0700053M	8K2	CF	5	1/16
R4622	0700053M	8K2	CF	5	1/16
R4623	0700054M	10K	CF	5	1/16
R4624	0700062M	39K	CF	5	1/16
R4625	0700053M	8K2	CF	5	1/16
R4626	0700056M	15K	CF	5	1/16
R4627	0700047M	3K3	CF	5	1/16
R4628	0700063M	47K	CF	5	1/16
R4629	0700081M	1M0	CF	5	1/16
R4630	0700072M	220K	CF	5	1/16
R4631	0700072M	220K	CF	5	1/16
R4632	0700064M	56K	CF	5	1/16
R4633	0700064M	56K	CF	5	1/16
R4634	0700067M	100K	CF	5	1/16
R4635	0700067M	100K	CF	5	1/16
R4636	0700054M	10K	CF	5	1/16
R4637	0700054M	10K	CF	5	1/16
R4638-41	0700057M	18K	CF	5	1/16
R4642	0700067M	100K	CF	5	1/16
R4643	0700067M	100K	CF	5	1/16
R4644-47	0700027M	100R	CF	5	1/16
R4648	0700063M	47K	CF	5	1/16
R4649	0700057M	18K	CF	5	1/16
R4650	0700057M	18K	CF	5	1/16
R4651	0700067M	100K	CF	5	1/16
R4652	0700067M	100K	CF	5	1/16
R4653	0700067M	100K	CF	5	1/16
R4654	0700054M	10K	CF	5	1/16
R4655	0700054M	10K	CF	5	1/16
R4656	0700054M	10K	CF	5	1/16
R4657	0700063M	47K	CF	5	1/16
R4658	0700063M	47K	CF	5	1/16
R4659	0187086M	7K5	CF	5	1/16
R4660	0700046M	2K7	CF	5	1/16
R4661	0700054M	10K	CF	5	1/16
R4662	0700054M	10K	CF	5	1/16
R4663	0700054M	10K	CF	5	1/16
R4664	0700063M	47K	CF	5	1/16
R4665	0700063M	47K	CF	5	1/16
R4666	0700067M	100K	CF	5	1/16
R4667	0700067M	100K	CF	5	1/16
R4668	0700041M	1K0	CF	5	1/16
R4669	0700054M	10K	CF	5	1/16
R4670	0700041M	1K0	CCF	5	1/16
R4671	0700049M	4K7	CF	5	1/16
R4672	0700049M	4K7	CF	5	1/16
R4673	0700027M	100R	CF	5	1/16
R4674	0700027M	100R	CF	5	1/16
R4675	0700027M	100R	CF	5	1/16
R4676	0700054M	10K	CF	5	1/16
R4680	0700041M	1K0	CF	5	1/16
R4681	0700041M	1K0	CF	5	1/16
R4901	R526319	560R	CF	5	1/2
R4902	R118330	18R	CF	5	1/4

Ref No.	Part No.	Value	Type	%Tol	Wattage
R4903	R407330	4R7	CF	5	1/4
R4904	R232330	2K2	CF	5	1/4
R4905	R118330	18R	CF	5	1/4
R4906	R407330	4R7	CF	5	1/4
R4907	R427319	470R	CF	5	1/2
R4908	R407330	4R7	CF	5	1/4
R4909	R118330	18R	CF	5	1/4
R4910	R427319	470R	CF	5	1/2
R4911	R118330	18R	CF	5	1/4
R4912	R407330	4R7	CF	5	1/4
R4913	0700064M	56K	CF	5	1/16
R4914	0700064M	56K	CF	5	1/16
R4915	0700073M	270K	CF	5	1/16
R4916	0700049M	4K7	CF	5	1/16
R4917	0700058M	22K	CF	5	1/16
R4922	0700049M	4K7	CF	5	1/16
R4924	0700054M	10K	CF	5	1/16
R4925	0700054M	10K	CF	5	1/16
R4927	0700064M	56K	CF	5	1/16
R4928	0700046M	2K7	CF	5	1/16
R4929	0700048M	3K9	CF	5	1/16
R4930	0700067M	100K	CF	5	1/16
R4940	0700041M	1K0	CF	5	1/16
R4941-44	0700055M	12K	CF	5	1/16
R4945	0700054M	10K	CF	5	1/16
R4946	0700065M	68K	CF	5	1/16
R4992	0700054M	10K	CF	5	1/16
R4993	0700054M	10K	CF	5	1/16
R4994	0700054M	10K	CF	5	1/16
R4995	0700067M	100K	CF	5	1/16
R4996	0700067M	100K	CF	5	1/16
R4997	0700067M	100K	CF	5	1/16
R9000	R343549	33K	MO	5	2
R9001	R207330	2R7	CF	5	1/4
R9002	R000706	5K6	MF	1	1/4
R9003	R812330	82R	CF	5	1/4
R9004	R130330	1K0	CF	5	1/4
R9005	R000505	0R5	MO	5	7
R9006	R427549	470R	MO	5	2
R9007	R323330	330R	CF	5	1/4
R9008	R323330	330R	CF	5	1/4
R9010	R150330	100K	CF	5	1/4
R9011	R145330	15K	CF	5	1/4
R9013	R333721	3K3	MF	1	1/4
R9014	R145330	15K	CF	5	1/4
R9015	R142330	12K	CF	5	1/4
R9016	R150330	100K	CF	5	1/4
R9017	R546330	56K	CF	5	1/4
R9018	R417549	47R	MO	5	2
R9019	R353714	330K	MF	5	1/2
R9021	R000707	19 1K	MF	1	1/4
R9022	R000505	0R5	MO	5	7
R9023	R242330	22K	CF	5	1/4
R9100	R812551	82R	FF	5	1/2
R9101	R138542	1K8	MO	5	1
R9103	R541721	51K	MF	1	1/4
R9104	R145721	15K	MF	1	1/4
R9105	R150330	100K	CF	5	1/4
R9106	R526330	560R	CF	5	1/4
R9107	R252330	220K	CF	5	1/4
R9108	R323542	330R	MO	5	1
R9109	R130330	1K0	CF	5	1/4
R9110	R339330	3K9	CF	5	1/4

PRODUCT SAFETY NOTE: Components marked with a Δ have special characteristics important to safety. Before replacing any of these components, read carefully the PRODUCT SAFETY NOTICE of this service manual. Don't degrade the safety of this receiver through improper servicing.

HINWEIS ZUR PRODUKTSICHERHEIT: Mit einem Δ markierte Bauteile verfügen über spezielle Eigenschaften, die wichtig für die Sicherheit sind. Vor dem Auswechseln solcher Bauteile muß der HINWEIS ZUR PRODUKTSICHERHEIT in diesem Handbuch sorgfältig gelesen werden. Die Sicherheit dieses Empfängers darf nicht durch unsachgemäße Wartung beeinträchtigt werden.

Ref No.	Part No.	Value	Type	%Tol	Voltage
C003	0880057R	100n	PF	10	50
C004	0880057R	100n	PF	10	50
C005	0800015R	10u	EL	-	16
C007	0800005R	2u2	EL	-	50
C008	0880057R	100n	PF	10	50
C009	0800032R	33u	EL	-	16
C010	C648715	68n	MPO	10	63
C011-14	0890067R	33p	C	5	50
C016	0890065R	22p	C	5	50
C017	0890065R	22p	C	5	50
C018	0890063R	15p	C	5	50
C019	0890065R	22p	C	5	50
C021	0880044R	10n	PF	10	50
C022	0800056R	220u	EL	-	6.3
C023	0800072R	470u	EL	-	6.3
C024	C343877	33n	C	10	25
C025	0800049R	100u	EL	-	16
C030	0880057R	100n	PF	10	50
C034	0800053R	100u	EL	-	50
C040	0890074R	100p	C	5	50
C101	0800049R	100u	EL	-	16
C102	0800073R	470u	EL	-	10
C103	0800015R	10u	EL	-	16
C104	0880057R	100n	PF	10	50
C121	0800015R	10u	EL	-	16
C122	0800015R	10u	EL	-	16
C123	0880009R	10n	PF	10	50
C124	C150877	100n	C	10	25
C304	0800073R	470u	EL	-	10
C314	0800073R	470u	EL	-	10
C321	0800057R	220u	EL	-	10
C322	0800003R	1u0	EL	-	50
C323	0244104R	1n8	C	10	50
C324	0800003R	1u0	EL	-	50
C325	0800015R	10u	EL	-	16
C401	0244501R	1n0	C	10	50
C402	0800015R	10u	EL	-	16
C403	0800015R	10u	EL	-	16
C404	0244501R	1n0	C	10	50
C405	0890087R	1n0	C	-	50
C406	0890087R	1n0	C	-	50
C407	0244105R	2n2	C	10	50
C408	0244105R	2n2	C	10	50
C411	0890074R	100p	C	5	50
C412	0800015R	10u	EL	-	16
C413	0890074R	100p	C	5	50
C414	0800015R	10u	EL	-	16
C416	0890074R	100p	C	5	50
C419	0890074R	100p	C	5	50
C421	0800048R	100u	EL	-	10
C422	0800086N	2200u	EL	-	10
C423	0880051R	33n	PF	10	50
C425	0880041R	5n6	PF	10	50
C428	0880041R	5n6	PF	10	50
C430	0880051R	33n	PF	10	50
C431	0890087R	1n0	C	-	50
C432	0890087R	1n0	C	-	50
C438	0800003R	1u0	EL	-	50
C442	0800081	1000u	EL	-	10
C446	0800003R	1u0	EL	-	50
C451	0800015R	10u	EL	-	16
C452	0880044R	10n	PF	10	50
C453	0880057R	100n	PF	10	50
C454	0880037R	3n3	PF	10	50
C455	0800056R	220u	EL	-	6.3
C456	0252396R	10u	EL	-	16
C457	0252396R	10u	EL	-	16
C460	0880044R	10n	PF	10	50
C461	0880057R	100n	PF	10	50
C462	0880044R	10n	PF	10	50
C463	0800015R	10u	EL	-	16
C464	0890069R	47p	C	5	50
C465	0890114R	10p	C	-	50
C470	0252396R	10u	EL	-	16

Ref No.	Part No.	Value	Type	%Tol	Voltage
C471	0252396R	10u	EL	-	16
C472	0880044R	10n	PF	10	50
C473	0880044R	10n	PF	10	50
C481	0880042R	6n8	PF	10	50
C482	0880042R	6n8	PF	10	50
C483	0800039R	47u	EL	-	10
C484	0890074R	100p	C	5	50
C485	0800039R	47u	EL	-	10
C486	0890074R	100p	C	5	50
C487	0880057R	100n	PF	10	50
C488	0800073R	470u	EL	-	10
C489	0800024R	22u	EL	-	25
C490	0800024R	22u	EL	-	25
C491	0800015R	10u	EL	-	16
C492	0800015R	10u	EL	-	16
C493	0880057R	100n	PF	10	50
C494	0880057R	100n	PF	10	50
C501	0880044R	10n	PF	10	50
C502	0880057R	100n	PF	10	50
C503	0890067R	33p	C	5	50
C504	0244105R	2n2	C	10	50
C507	0880044R	10n	PF	10	50
C511	0800023R	22u	EL	-	16
C512	0880057R	100n	PF	10	50
C513	0890074R	100p	C	5	50
C514	0880037R	3n3	PF	10	50
C515	C457715	470n	MPO	10	63
C517	0276721R	220n	PF	5	50
C518	0880057R	100n	PF	10	50
C520	0800081N	1000u	EL	-	10
C521	0276717R	100n	PF	5	50
C522	0880057R	100n	PF	10	50
C523	0880057R	100n	PF	10	50
C524	0890118R	22p	C	5	50
C525	0880053R	47n	PF	10	50
C526	0880051R	33n	PF	10	50
C527	0800005R	2u2	EL	-	50
C528	0800081N	1000u	EL	-	10
C530	0276717R	100n	PF	5	50
C531	0880057R	100n	PF	10	50
C533	0880057R	100n	PF	10	50
C534	0800015R	10u	EL	-	16
C541	0800015R	10u	EL	-	16
C542	0800015R	10u	EL	-	16
C544	0276717R	100n	PF	5	50
C545	C150715	100n	MPO	10	63
C546	0880057R	100n	PF	10	50
C547	0890078R	220p	C	10	50
C548	0880044R	10n	PF	10	50
C570	0890075R	120p	C	5	50
C581	0276717R	100n	PF	5	50
C582	0800122R	10u	EL	-	16
C583	0276717R	100n	PF	5	50
C584	0800122R	10u	EL	-	16
C585	0276717R	100n	PF	5	50
C586	0800122R	10u	EL	-	16
C587	0800049R	100u	EL	-	16
C588	0890078R	220p	C	10	50
C589	0890092R	2n2	C	10	50
C591	0890074R	100p	C	5	50
C592	0880044R	10n	PF	10	50
C593	0880048R	22n	PF	10	50
C594	0890114R	10p	C	-	50
C595	0890074R	100p	C	5	50
C596	0880031R	1n0	PF	10	50
C597	0890078R	220p	C	10	50
C599	0800081N	1000u	EL	-	10
C601	0254506R	220u	EL	-	16
C602	0276729	1u0	PF	5	50
C603	0258112R	100u	EL	-	50
C604	0890061R	10p	C	-	50
C605	0252416R	0u47	EL	-	50
C606	0253934	2200u	EL	-	31.5
C607	0279693R	100n	PF	10	100

PRODUCT SAFETY NOTE: Components marked with a Δ have special characteristics important to safety. Before replacing any of these components, read carefully the PRODUCT SAFETY NOTICE of this service manual. Don't degrade the safety of this receiver through improper servicing.

HINWEIS ZUR PRODUKTSICHERHEIT: Mit einem Δ markierte Bauteile verfügen über spezielle Eigenschaften, die wichtig für die Sicherheit sind. Vor dem Auswechseln solcher Bauteile muß der HINWEIS ZUR PRODUKTSICHERHEIT in diesem Handbuch sorgfältig gelesen werden. Die Sicherheit dieses Empfängers darf nicht durch unsachgemäße Wartung beeinträchtigt werden.

Ref No.	Part No.	Value	Type	%Tot	Voltage
C608	0253046R	10u	EL	-	16
C609	0800009R	4u7	EL	-	25
C610	0880031R	1n0	PF	10	50
C611	0800077N	470u	EL	-	50
C612	0880009R	10n	PF	10	50
C614	0800009R	4u7	EL	-	25
C616	0800009R	4u7	EL	-	25
C617	C252715	220n	MPO	10	63
C701	0253491	100u	EL	-	200
C702	0800044R	47u	EL	-	50
C703	0250511R	22n	PF	10	50
C704	0244501R	1n0	C	10	500
C705	0890074R	100p	C	5	50
C706	0262435	8n2	PF	-	1800
C707	0299995F	27n	PF	5	630
C708	0246344	100p	C	10	2000
C709	0246357	1n0	C	10	2000
C710	0244507R	3n3	C	10	500
C711	0243512R	820p	C	10	500
C712	0246364	3n3	C	10	2000
C712A	0244213	1n5	C	10	2000
C713	0253952R	1u0	EL	-	160
C713A	0253952R	1u0	EL	-	160
C714	0299931F	270n	PF	10	200
C715	0299932	330n	PF	10	200
C716	0800084N	1000u	EL	-	31.5
C717	0243507R	330p	C	10	500
C718	0253971	4u7	EL	-	250
C719	0800015R	10u	EL	-	16
C720	C343710	33n	MPO	10	250
C721	0880031R	1n0	PF	10	50
C722	0880031R	1n0	PF	10	50
C723	0299995F	27n	PF	5	630
C724	0800052R	100u	EL	-	31.5
C725	0246357	1n0	C	10	2000
C726	0800109R	1u0	EL	-	50
C750	C140715	10n	MPO	10	63
C751	0299932	330n	PF	10	200
C752	0299929	180n	PF	10	200
C753	0800018R	10u	EL	-	50
C755	C447715	47n	MPO	10	63
C756	C232715	2n2	MPO	10	63
C757	C140877	10n	C	10	25
C758	0800052R	100u	EL	-	31.5
C759A	C150715	100n	MPO	10	63
C801	0255031	47u	EL	-	200
C802	0890078R	220p	C	10	50
C803	0890078R	220p	C	10	50
C804	0890078R	220p	C	10	50
C805	0890079R	270p	C	10	50
C806	0890079R	270p	C	10	50
C806	0800057R	220u	EL	-	10
(signal/control panel)					
C807	0890079R	270p	C	10	50
C808	0243512R	820p	C	10	500
C851	0800015R	10u	EL	-	16
C852	0880044R	10n	PF	10	50
C853	0800049R	100u	EL	-	16
C854	0800001R	0u47	EL	-	50
C880	0245612	4n7	C	10	1000
C880A	E884110	10n	SPARK	GAP	2000
C901	0279698	220n	PF	-	250
C903	0249395	4n7	C	-	400
C904	C648712	68n	MP	10	275 AC
C905	C001544	220u	EL	-	400
C906	0244215R	2n2	C	10	2000
C907	0880044R	10n	PF	10	50
C908	C457715	470n	MPO	10	63
C909	0880033R	1n5	PF	10	50
C910	0800032R	33u	EL	-	16
C911	0890074R	100p	C	5	50
C912	C457715	470n	MPO	10	63
C913	0890081R	330p	C	10	50
C914	0249498	1n0	C	10	50

Ref No.	Part No.	Value	Type	%Tot	Voltage
C915	0246353	470p	C	10	2000
C916	C648727	68n	PF	10	630
C917	C648712	68n	MP	10	275 AC
C951	0246353	470n	C	10	2000
C952	0259431	220u	EL	-	200
C953	0880053R	47n	PF	10	50
C954	0800087N	2200u	EL	-	16
C955	0800049R	100u	EL	-	16
C956	0244505R	2n2	C	10	500
C957	0243509R	470p	C	10	500
C958	0800049R	100u	EL	-	16
C959	0243509R	470p	C	10	500
C960	0253935	3300u	EL	-	35
C961	0880053R	47n	PF	10	50
C962	0800073R	470u	EL	-	10
C998	0249498	1n0	C	-	400
C999	0247974	2n2	C	5	50
C1301	0800015R	10u	EL	-	16
C1302	0880041R	5n6	PF	10	50
C1303	0800003R	1u0	EL	-	50
C1304	0880041R	5n6	PF	10	50
C1305	0800003R	1u0	EL	-	50
C1306	0800015R	10u	EL	-	16
C1307	0800005R	2u2	EL	-	50
C1309	0800048R	100u	EL	-	10
C1322	0890074R	100p	C	5	50
C1401	0800015R	10u	EL	-	16
C1402	0800015R	10u	EL	-	16
C1403	0800015R	10u	EL	-	16
C1404	0880044R	10n	PF	10	50
C1405	0800015R	10u	EL	-	16
C1406	0800015R	10u	EL	-	16
C1407	0800015R	10u	EL	-	16
C1408	0880044R	10n	PF	10	50
C1409-14	0800015R	10u	EL	-	16
C1416	0800081	1000u	EL	-	10
C1418	0800049R	100u	EL	-	16
C1451	0244501R	1n0	PF	10	500
C1452	0244501R	1n0	PF	10	500
C2001	0800072R	470u	EL	-	6.3
C2002	0800015R	10u	EL	-	16
C2201	0890078R	220p	C	10	50
C2202	0890063R	15p	C	5	50
C2203	0890063R	15p	C	5	50
C2204	0890078R	220p	C	10	50
C2205	0880009R	10n	PF	10	50
C2206	0880009R	10n	PF	10	50
C2209	0276717R	100n	PF	5	50
C2210	0880003R	1n0	PF	10	50
C2211	0276725R	470n	PF	5	50
C2213	0800109R	1u0	EL	-	50
C2214	0800127R	22u	EL	-	10
C2215	0276717R	100n	PF	5	50
C2216	0276717R	100n	PF	5	50
C2217	0800122R	10u	EL	-	16
C2227	0800143R	100u	EL	-	6.3
C2228	0800122R	10u	EL	-	16
C2229	0276717R	100n	PF	5	50
C2231	0890118R	22p	C	5	50
C3100	0252420R	4u7	EL	-	50
C3101	0800015R	10u	EL	-	16
C3202	0800049R	100u	EL	-	16
C3203	0800049R	100u	EL	-	16
C3204	0880009R	10n	PF	10	50
C3205	0880009R	10n	PF	10	50
C3206	0890115R	12p	C	5	50
C3207	0800003R	1u0	EL	-	50
C3208	0880009R	10n	PF	10	50
C3209	0880009R	10n	PF	10	50
C3210	0252396R	10u	EL	-	16
C3211	0880009R	10n	PF	10	50
C3212	0800003R	1u0	EL	-	50
C3213	0243510R	560p	C	10	500
C3214	0880031R	1n0	PF	10	50

PRODUCT SAFETY NOTE: Components marked with a Δ have special characteristics important to safety. Before replacing any of these components, read carefully the PRODUCT SAFETY NOTICE of this service manual. Don't degrade the safety of this receiver through improper servicing.

HINWEIS ZUR PRODUKTSICHERHEIT: Mit einem Δ markierte Bauteile verfügen über spezielle Eigenschaften, die wichtig für die Sicherheit sind. Vor dem Auswechseln solcher Bauteile muß der HINWEIS ZUR PRODUKTSICHERHEIT in diesem Handbuch sorgfältig gelesen werden. Die Sicherheit dieses Empfängers darf nicht durch unsachgemäße Wartung beeinträchtigt werden.

Ref No.	Part No.	Value	Type	%Tol	Voltage
C3215-18	0800015R	10u	EL	-	16
C3219	0800003R	1u0	EL	-	50
C3221	0252417R	1u0	EL	-	50
C3222	0800003R	1u0	EL	-	50
C3223	0890122R	39p	C	5	50
C4451	0800042R	47u	EL	-	25
C4452	0800041R	47u	EL	-	16
C4453	0254518R	47u	EL	-	25
C4454	0880057R	100n	PF	10	50
C4455	0880057R	100n	PF	10	50
C4456	0800084	1000u	EL	-	31.5
C4457	0800084	1000u	EL	-	31.5
C4458	0253934	2200u	EL	-	31.5
C4459	0880057R	100n	PF	10	50
C4460	0890087R	1n0	C	-	50
C4461	0880031R	1n0	PF	10	50
C4462	0800003R	1u0	EL	-	50
C4463	0800049R	100u	EL	-	16
C4470	0890092R	2n2	C	-	50
C4471	0890092R	2n2	C	-	50
C4473	0800015R	10u	EL	-	16
C4601	C150877	100n	C	10	25
C4602	0244117R	680p	C	10	50
C4603	C140877	10n	C	10	25
C4604	C145877	15n	C	10	25
C4605	0800015R	10u	EL	-	16
C4607	0800015R	10u	EL	-	16
C4608	0800015R	10u	EL	-	16
C4609	C457715	470n	MPO	10	63
C4610	0800049R	100u	EL	-	16
C4611	C150877	100n	C	10	25
C4612	0253943R	0u33	EL	-	50
C4613	C150877	100n	C	10	25
C4614	C150877	100n	C	10	25
C4615	0244117R	680p	C	10	50
C4616	0800009R	4u7	EL	-	25
C4617	0800009R	4u7	EL	-	25
C4618	C155715	150n	MPO	10	63
C4619	0800007R	3u3	EL	-	50
C4620	C155715	150n	MPO	10	63
C4621	C155715	150n	MPO	10	63
C4622	0800007R	3u3	EL	-	50
C4623	C155715	150n	MPO	10	63
C4624	0800009R	4u7	EL	-	25
C4625	0800009R	4u7	EL	-	25
C4626	0244117R	680p	C	10	50
C4627	0253943R	0u33	EL	-	50
C4628	C150877	100n	C	10	25
C4629	C150877	100n	C	10	25
C4630	0800015R	10u	EL	-	16
C4631	0800015R	10u	EL	-	16
C4632	0800049R	100u	EL	-	16
C4633	0800042R	47u	EL	-	25
C4634	0800049R	100u	EL	-	16
C4635	C252715	220n	MPO	10	63
C4636	C140877	10n	C	10	25
C4637	0252396R	10u	EL	-	16
C4638	C252715	220n	MPO	10	63
C4639	0244117R	680p	C	10	50
C4640	0800015R	10u	EL	-	16
C4641	0800015R	10u	EL	-	16
C4642	0800015R	10u	EL	-	16
C4643	C638877	6n8	C	10	25
C4644	0880041R	5n6	PF	10	50
C4645	0244115R	560p	C	10	50
C4646	0800015R	10u	EL	-	16
C4647	0252396R	10u	EL	-	16
C4648	0800015R	10u	EL	-	16
C4649	0800003R	1u0	EL	-	50
C4650	0252396R	10u	EL	-	16
C4651	C437877	4n7	C	10	25
C4652	C343715	33n	MPO	10	63
C4653	0880038R	3n9	PF	10	50
C4654	C648715	68n	MPO	10	63

Ref No.	Part No.	Value	Type	%Tol	Voltage
C4655	0253942R	0u22	EL	-	50
C4656	0248670R	27p	C	5	50
C4657	0248670R	27p	C	5	50
C4658	C150877	100n	C	10	25
C4659	0800058R	220u	EL	-	16
C4660	C140877	10n	C	10	25
C4661	C457421	470n	C	+80/-20	50
C4662	0800058R	220u	EL	-	16
C4663	0800058R	220u	EL	-	16
C4664	0800058R	220u	EL	-	16
C4665	0890076R	150p	C	10	50
C4666	C242877	22n	C	10	25
C4667	0890087R	1n0	C	-	50
C4668	0800009R	4u7	EL	-	25
C4669	0800074	470u	EL	-	16
C4670	0800009R	4u7	EL	-	25
C4671	0890087R	1n0	C	-	50
C4672	C242877	22n	C	10	25
C4673	0890076R	150p	C	10	50
C4674	C155715	150n	MPO	10	63
C4675	0800049R	100u	EL	-	16
C4676	0800049R	100u	EL	-	16
C4678	0800049R	100u	EL	-	16
C4679	0800049R	100u	EL	-	16
C4680	0252396R	10u	EL	-	16
C4681	0800049R	100u	EL	-	16
C4682	0800049R	100u	EL	-	16
C4683	0252936R	10u	EL	-	16
C4684	0252936R	10u	EL	-	16
C4685	0252936R	10u	EL	-	16
C4686	0890087R	1n0	C	-	50
C4687	0890087R	1n0	C	-	50
C4688	C343715	33n	MPO	10	63
C4689	0880041R	5n6	PF	10	50
C4690	0880041R	5n6	PF	10	50
C4691	C343715	33n	MPO	10	63
C4693	0800015R	10u	EL	-	16
C4694	0800049R	100u	EL	-	16
C4695-98	0800015R	10u	EL	-	16
C4699	0800003R	1u0	EL	-	50
C4700-03	0800015R	10u	EL	-	16
C4710-13	0244105R	2n2	C	10	50
C4714	0890074R	100p	C	5	50
C4715	0890074R	100p	C	5	50
C4716	0890074R	100p	C	5	50
C4717	0244105R	2n2	C	10	50
C4718	0244105R	2n2	C	10	50
C4901	C252715	220n	MPO	10	63
C4902	0800058R	220u	EL	-	16
C4903	0253934	2200u	EL	-	31.5
C4904	C150715	100n	MPO	10	63
C4905	C150715	100n	MPO	10	63
C4906	C150715	100n	MPO	10	63
C4907	0800052R	100u	EL	0	31.5
C4908	0800026R	22u	EL	-	50
C4909	C140715	10n	MPO	10	63
C4910	0800026R	22u	EL	-	50
C4911	0800087	2200u	EL	-	16
C4912	0253934	2200u	EL	-	31.5
C4913	0800026R	22u	EL	-	50
C4914	C140715	10n	MPO	10	63
C4915	0800052R	100u	EL	-	31.5
C4916	0800026R	22u	EL	-	50
C4917	C150715	100n	MPO	10	63
C4918	C150715	100n	MPO	10	63
C4919	C150715	100n	MPO	10	63
C4920	0800087	2200u	EL	-	16
C4921	0800026R	22u	EL	-	50
C4922	C140715	10n	MPO	10	63
C4923	0253935	3300u	EL	-	35
C4924	C150715	100n	MPO	10	63
C4925	0880053R	47n	PF	10	50
C4926-29	0244105R	2n2	C	10	50
C4932	0244105R	2n2	C	10	50

PRODUCT SAFETY NOTE: Components marked with a Δ have special characteristics important to safety. Before replacing any of these components, read carefully the PRODUCT SAFETY NOTICE of this service manual. Don't degrade the safety of this receiver through improper servicing.

HINWEIS ZUR PRODUKTSICHERHEIT: Mit einem Δ markierte Bauteile verfügen über spezielle Eigenschaften, die wichtig für die Sicherheit sind. Vor dem Auswechseln solcher Bauteile muß der HINWEIS ZUR PRODUKTSICHERHEIT in diesem Handbuch sorgfältig gelesen werden. Die Sicherheit dieses Empfängers darf nicht durch unsachgemäße Wartung beeinträchtigt werden.

Ref No.	Part No.	Value	Type	%Tol	Voltage
C4934	0244105R	2n2	C	10	50
C4935	0244105R	2n2	C	10	50
C4936	0800058R	220u	EL	-	16
C4939	0800052R	100u	EL	-	31.5
C4941	0880031R	1n0	PF	10	50
C4991	0800003R	1u0	EL	-	50
C4992	0800003R	1u0	EL	-	50
C4993	0800003R	1u0	EL	-	50
C4994	0244105R	2n2	C	10	50
Δ C9000	0279697	100n	PF	25	250
Δ C9001	0279697	100n	PF	25	250
C9002	0253873	47u	EL	-	400
C9003	0800069	330u	EL	-	50
C9004	C333713	3n3	PF	2	100
C9005	0880035R	2n2	PF	10	50
C9006	C140715	10n	MPO	10	63
C9007	C222863	220p	C	10	100
C9008	C150715	100n	MPO	10	63
C9009	0246353	470p	C	10	2000
C9010	0244509R	4n7	C	10	500
Δ C9011	0249395	4n7	C	-	400
Δ C9012	0249395	4n7	C	-	400
C9013	0800018R	10u	EL	-	50
C9014	C323182	330p	C	2	50
C9015	0244211	1n0	C	10	2000
C9023	C121143	120p	C	2	100
C9100	0253935	3300u	EL	-	35
C9101	0800075	470u	EL	-	25
C9102	0243509R	470p	C	10	500
C9103	0243509R	470p	C	10	500
C9105	0249500	1n5	C	20	400 AC
C9106	C323182	330p	C	2	50
C9107	C333713	3n3	PF	2	100
C9108	0800049R	100u	EL	-	16
C9109	0890089R	1n5	C	10	50
C9110	0890089R	1n5	C	10	50
C9111	C140715	10n	MPO	10	63
C9112	0890083R	470p	C	10	50
C9113	0890083R	470p	C	10	50
C9114	0244204	220p	C	10	2000

Ref No.	Part No.	Description
IC001	T900594	ST638S
IC002	E730016	ST24C16
IC004	2009401R	PST529C
IC005	T900345	5V REGULATOR
IC121	T900326	12V REGULATOR
IC320	T900576	TDA8128
IC402	2020002	TDA9860
IC451	2004971	TDA9840
IC481	2020021	TDA2822M
IC501	2004981	STV2100
IC502	2008741	TEA5114A
IC591	2362605	BA4558
IC601	2003541	LA7838
IC751	T900572	TEA2031AE
Δ IC901	2917781	CNX82A
Δ IC902	2917781	CNX82A
IC951	2000252	MC7809CT
IC1401	2004651	TA8777N
IC2201	2004441	CF72306
IC2202	2004911	CF72307
IC2203	2009401R	PST529C
IC2210	2007821	TMS4464-10NL
IC3201	2381832	HA11559NT
IC4451	2020012	TDA7263M
IC4600	2004831	LA2780N
IC4601	2004242	LV1000NA
IC4602	T900469	SAA1300
IC4603	T900573	KM4164B-10
IC4604	2020002	TDA9860
IC4605	T900546	HCF4053BE
IC4606	2362605	BA4558
IC4607	2362605	BA4558
IC4608	2362605	BA4558
IC4610	T900546	HCF4053BE
IC4611	T900345	5V REGULATOR
IC4901	T900523	TDA2009A
IC4902	T900523	TDA2009A
IC4903	T900345	5V REGULATOR
Δ OP9000	2917781	CNX82A
IC9000	T900452	UC3844
IC9100	T900473	TL431CLP
Q003	T633133	BF422
Q004	T631276	BC558B
Q008	T631276	BC558B
Q009	T631275	BC548B
Q010	T631275	BC548B
Q011	2326873R	DTC144EST
Q012	T631276	BC558B
Q013	T631275	BC548B
Q121	T631291	BC368
Q321	T631275	BC548B
Q322	T631275	BC548B
Q441	T631275	BC548B
Q442	T631275	BC548B
Q443	T631276	BC558B
Q444	T631286	BC548C
Q445	T631286	BC548C
Q501	T631275	BC548B
Q502	T631275	BC548B
Q503	T631276	BC558B
Q504	T631275	BC548B
Q505	T631275	BC548B
Q601	T631288	BC517
Q602	T631275	BC548B
Q603	T631275	BC548B
Q701	T633142	BF458
Q702	2315451	BU2508AF
Q703	T633138	BF423
Q704	T732013	TS0820-20
Q705	T631265	BC546B
Q706	T631276	BC558B
Q801	T633137	BF459
Q802	T633137	BF459
Q803	T633137	BF459

PRODUCT SAFETY NOTE: Components marked with a Δ have special characteristics important to safety. Before replacing any of these components, read carefully the PRODUCT SAFETY NOTICE of this service manual. Don't degrade the safety of this receiver through improper servicing.

HINWEIS ZUR PRODUKTSICHERHEIT: Mit einem Δ markierte Bauteile verfügen über spezielle Eigenschaften, die wichtig für die Sicherheit sind. Vor dem Auswechseln solcher Bauteile muß der HINWEIS ZUR PRODUKTSICHERHEIT in diesem Handbuch sorgfältig gelesen werden. Die Sicherheit dieses Empfängers darf nicht durch unsachgemäße Wartung beeinträchtigt werden.

Ref No.	Part No.	Description
Q804	T631276	BC558B
Q811	T631275	BC548B
Q812	T631275	BC548B
Q813	T631275	BC548B
Q851	T631276	BC558B
Q852	T631275	BC548B
Q901	T631276	BC558B
Q902	T631291	BC368
Q903	2314791	BUT12AF
Q904	T631291	BC368
Q951	T633133	BF422
Q952	T631275	BC548B
Q953	T632084	BD438
Q954	T631275	BC548B
Q956	T632084	BD438
Q957	T631276	BC558B
Q1310	T631276	BC558B
Q1399	T631275	BC548B
Q2011	T631275	BC548B
Q3100	T631275	BC548B
Q3101	T631276	BC558B
Q3202	T631275	BC548B
Q3205	T631276	BC558B
Q3209	2326873R	DTC144EST
Q4451	T631275	BC548B
Q4452	T631276	BC558B
Q4453	T631275	BC548B
Q4454	T631276	BC558B
Q4455	T631275	BC548B
Q4601	2326873R	DTC144EST
Q4602	2326873R	DTC144EST
Q4604	2326873R	DTC144EST
Q4605	2326873R	DTC144EST
Q4606	2326873R	DTC144EST
Q4901	T631278	BC327-25
Q4902	2326873R	DTC144EST
Q4904	T631275	BC548B
Q4991	T631286	BC548C
Q4992	T631286	BC548C
Q4993	T631286	BC548C
Q9000	T636035	BUT11AF
Q9001	T631276	BC558B
Q9002	T636060	BUZ71
Q9100	T631275	BC548B
Q9101	T631275	BC548B
D002	T531055	BAT85
D003	T531053	IN4148
D012-15	2348921M	IN4531
D019	T547041	TL5H2101
D020	2483552	SLP-255B-81
D021	2483552	SLP-255B-81
D025	T531053	IN4148
D121	T531056	BYV10-40
D122	T531063	IN4002
D401	2343963M	MPG06J
D501	2348921M	IN4531
D503	T531055	BAT85
D601	T531063	IN4002
D604	T531055	BAT85
D701-04	2343941M	RGF10G
D705	2343963M	MPG06J
D706	T431117	BY228
D707	T431116	BYW96D
D708	2343941M	RGF10G
D709	2343963M	MPG06J
D711	2348921M	IN4531
D712	2343963M	MPG06J
D751	T531053	IN4148
D752	T531053	IN4148
D804	2343941M	RGF10G
D804	2348921M	IN4531 (signal/control panel)
D805	2343941M	RGF10G
D805	2348921M	IN4531 (signal/control panel)
D806	2343941M	RGF10G

Ref No.	Part No.	Description
D806	2343963M	MPG06J (signal/control panel)
D807	2343963M	MPG06J
D808	2343963M	MPG06J
D851	2348921M	IN4531
D852	2348921M	IN4531
D853	2348921M	IN4531
D901-04	2342711M	EM2A
D905	2348921M	IN4531
D906	2343963M	MPG06J
D907	2343963M	MPG06J
D908	2348921M	IN4531
D909	2323963M	MPG06J
D911	T531056	BYV10-40
D951	2349983	D10-BYR29F-600
D952	2349851	D10-FMBG16L
D953	2349991	D10-BYV29F-200
D954	2342711M	EM2A
D955	2342711M	EM2A
D956	T531053	IN4148
D967	T531053	IN4148
D1404	2348921M	IN4531
D2001-04	2348921M	IN4531
D2201	2348921M	IN4531
D3100	2348921M	IN4531
D3201	2348921M	IN4531
D3202	2348921M	IN4531
D3203	2348921M	IN4531
D4401	T531053	IN4148
D4402	T531053	IN4148
D4451	2348921M	IN4531
D4601-05	T531053	IN4148
D4906	T531053	IN4148
D9001-04	2342711M	EM2A
D9005	T431111	IN4007
D9006	T431120	BYV27-150
D9008	T431113	BYD33J
D9009	T431113	BYD33J
D9010	T531056	BYV10-40
D9011	T531053	IN4148
D9012	T531053	IN4148
D9013	T431120	BYV27-150
D9100	2349991	D10-BYV29F-200
D9101	T431120	BYV27-150
D9102	T531053	IN4148
D9103	T531056	BYV10-40
ZD001	T536215	BZX79C33V
ZD002	T536174	BZX79C5V1
ZD004	2342806M	BZX79C3V9
ZD005-08	T536174	BZX79C5V1
ZD009-13	T536230	BZX79B10V
ZD121	T536224	BZX79B5V6
ZD400	T536184	BZX79C9V1
ZD480	T536224	BZX79B5V6
ZD501	T536184	BZX79C9V1
ZD503	T536077	BZX79C6V2
ZD504	T536181	BZX79C13V
ZD505	T536213	BZX79C4V3
ZD506	T536077	6V2 ZENER
ZD591	2342806M	BZX79C3V9
ZD701	2339251M	HZS36-ILT
ZD702	T536183	BZX79C11V
ZD705	T536181	BZX79C13V
ZD901	T536190	BZX79C2V7
ZD902	T536187	BZX79C4V7
ZD903	T536187	BZX79C4V7
ZD904	T536175	BZX79C6V8
ZD905	T536175	BZX79C6V8
ZD906	T536183	BZX79C11V
ZD951	2332229M	HZ7BILTA
ZD953	2344122M	PGKE180AG23
ZD2001	T536174	BZX79C5V1
ZD3219	T536184	BZX79C9V1
ZD3244	T536213	BZX79C4V3
ZD4001	2342826M	BZX79C22

PRODUCT SAFETY NOTE: Components marked with a Δ have special characteristics important to safety. Before replacing any of these components, read carefully the PRODUCT SAFETY NOTICE of this service manual. Don't degrade the safety of this receiver through improper servicing.

HINWEIS ZUR PRODUKTSICHERHEIT: Mit einem Δ markierte Bauteile verfügen über spezielle Eigenschaften, die wichtig für die Sicherheit sind. Vor dem Auswechseln solcher Bauteile muß der HINWEIS ZUR PRODUKTSICHERHEIT in diesem Handbuch sorgfältig gelesen werden. Die Sicherheit dieses Empfängers darf nicht durch unsachgemäße Wartung beeinträchtigt werden.

Ref No.	Part No.	Description
ZD4401	T536237	BZX79B24V
ZD4402	T536213	BZX79C4V3
ZD4403	T536213	BZX79C4V3
ZD4600-03	T536176	BZX79C10V
ZD4604	T536179	BZX79C6V2
ZD4605	T536179	BZX79C6V2
ZD4606-10	T536176	BZX79C10V
ZD4611	T536184	BZX79C9V1
ZD4612	T536184	BZX79C9V1
ZD4901	T536200	BZX79C36V
ZD4903-06	T536213	BZX79C4V3
ZD4928	T536185	BZX79C5V6
ZD9000	T536246	18V ZENER 1 3W
ZD9001	T536246	18V ZENER 1 3W
ZD9102	T536174	BZX79C5V1
L001	2123781R	100uH FILTER COIL
L003	2123109R	33uH AXIAL COIL
L101	2123781R	100uH FILTER COIL
L102	2123781R	100uH FILTER COIL
L300	2123105M	15uH AXIAL COIL
L401-04	2123103R	10uH AXIAL COIL
L422	2122956M	100uH AXIAL COIL
L450	2146081	TUNING COIL
L451	2123781R	100uH FILTER COIL
L481	2123103M	10uH AXIAL COIL
L482	2123103M	10uH AXIAL COIL
L501	2123099M	5.6uH AXIAL COIL
L501A	2146041	TUNING COIL
L502	2122956M	100uH AXIAL COIL
L503	2123781R	100uH FILTER COIL
L504	2123099M	5.6uH AXIAL COIL
L505	2122956M	100uH AXIAL COIL
L601	2122096	33uH FILTER COIL
L701	2122092	47uH FILTER COIL
L702	2161371	LINEARITY COIL
L704	2122213	30uH FIXED COIL
L705	2274773	VARIABLE INDUCTOR
L751	2220641	EAST WEST INJECTION COIL
L752	2220642	BRIDGE COIL
L801	2125593	470uH CHOKE
L901	2122694	LINE FILTER
L902	2124531	LINE FILTER
L903	2125593	470uH CHOKE
L951	2123331	22uH FILTER COIL AND CORE
L1401	2122956M	100uH AXIAL COIL
L1402	2122956M	100uH AXIAL COIL
L1403	2122956M	100uH AXIAL COIL
L2201	2774631R	FERRITE BEADS LEAD
L2202	2774631R	FERRITE BEADS LEAD
L3100	2122956M	100uH AXIAL COIL
L3201	2122956M	100uH AXIAL COIL
L3202	2122956M	100uH AXIAL COIL
L4601	2122253M	100uH AXIAL COIL
L4603	2122253M	100uH AXIAL COIL
L4605	2122253M	100uH AXIAL COIL
L4606	2122253M	100uH AXIAL COIL
L4901	2122239M	10uH AXIAL COIL
L9000	2124531	LINE FILTER
L9001	2122235M	4.7uH AXIAL COIL
L9002	2125583	82uH CHOKE COIL
L9003	2125583	82uH CHOKE COIL
L9004	2122694	LINE FILTER
T701	2436771	FLYBACK TRANSFORMER
T702	2260291	HORIZ DRIVE TRANSFORMER
T901	L380095	SWITCH MODE TRANSFORMER
T9000	L380096	SWITCH MODE TRANSFORMER



Ref No.	Part No.	Description
FILTERS, CRYSTALS, DELAY LINES etc		
CP501	2143893	4.43MHz TRAP
CP3201	2163971	4MHz FILTER
DL501	2164051	CHROMINANCE DELAY LINE
DL502	2151101	LUMINANCE DELAY LINE
S601	2611331	VERTICAL CENTRING SWITCH
SG801	2340037	SPARK GAP
TH901	E441044	THERMISTOR
U001	T549010	INFRA RED AMP. ASSEMBLY
U201	E710039	TUNER
U211	2575576	I F. UNIT ASSEMBLY
X001	E516034	8MHz CRYSTAL
X451	2168941	10MHz CRYSTAL
X501	2168201	CERAMIC OSCILLATOR
X502	2168741	4.43MHz CRYSTAL
X2201	2168671	13.875MHz CRYSTAL
X4601	E516034	8MHz CRYSTAL

HITACHI

HITACHI LTD. TOKYO JAPAN
International Sales Division,
THE HITACHI ATAGO BLDG.
No. 15 -12 Nishi-Shinbashi, 2 - Chome,
Minato-Ku, Tokyo 105, Japan
Tel. Tokyo 3 32581111

HITACHI SALES EUROPA GmbH
Am Seestern 18,
40547 Düsseldorf,
Germany
Tel. 0211 5291 50

HITACHI SALES (HELLAS) S.A.
91, Falirou Street, 117-41 Athens,
Greece
Tel. 92 42-620-4

HITACHI HOME ELECTRONICS (EUROPE) Ltd.
Hitachi House, Station Road, Hayes,
Middlesex UB3 4DR,
England
Tel. 0181 849 2000

HITACHI SALES IBERICA, S.A.
Gran Via Carlos Tercero.101,1 -1
Barcelona 08028
Tel. 3- 330.86.52

HITACHI FRANCE (RADIO-T.V.-ELECTRO-MENAGER) S.A.
4, allée des Sorbiers,
Parc d'active de Chêne,
69671 BRON Cedex,
France
Tel. 72 14-29-70

HITACHI HOME ELECTRONICS NORDIC
Domnarvsgatan 29 Lunda, Box 62
S-163 91 Spanga,
Sweden
Tel. 08 621 8250

**Scan & PDF-Design: Schaltungsdienst
Lange oHG
Verlag technische Druckschriften**

**Zehrendorfer Straße 11
D-12277 Berlin**

<http://www.schaltungsdienst.com>